

**VRV SYSTEM****Air Conditioners**

English

Deutsch

Français

Español

Italiano

Ελληνικά

Nederlands

Portugues

Русский

Türkçe

## MODELS

**2-Way Blow Ceiling-Mounted Cassette type****FXCQ20AVEB****FXCQ50AVEB****FXCQ25AVEB****FXCQ63AVEB****FXCQ32AVEB****FXCQ80AVEB****FXCQ40AVEB****FXCQ125AVEB**

CAREFULLY READ THESE INSTRUCTIONS BEFORE INSTALLATION.  
KEEP THIS MANUAL IN A HANDY PLACE FOR FUTURE REFERENCE.

LESEN SIE DIESE HINWEISE VOR DER INSTALLATION SORGFÄLTIG DURCH.  
BEWAHREN SIE DIESE ANLEITUNG AN EINEM LEICHT ZUGÄNGLICHEN ORT FÜR SPÄ-  
TERES NACHSCHLAGEN AUF.

VEUILLEZ LIRE ATTENTIVEMENT CES INSTRUCTIONS AVANT L'INSTALLATION.  
CONSERVEZ CE MANUEL EN LIEU SÛR POUR POUVOIR VOUS Y REPORTER  
ULTÉRIEUREMENT.

LEA DETENIDAMENTE ESTAS INSTRUCCIONES ANTES DE LA INSTALACIÓN  
CONSERVE ESTE MANUAL PARA POSIBLES CONSULTAS FUTURAS.

PRIMA DELL'INSTALLAZIONE, LEGGERE ATTENTAMENTE LE PRESENTI ISTRUZIONI.  
CONSERVARE IL PRESENTE MANUALE IN UN LUOGO FACILMENTE ACCESSIBILE PER  
RIFERIMENTO FUTURO.

ΔΙΑΒΑΣΤΕ ΠΡΟΣΕΚΤΙΚΑ ΑΥΤΕΣ ΤΙΣ ΟΔΗΓΙΕΣ ΠΡΙΝ ΤΗΝ ΕΓΚΑΤΑΣΤΑΣΗ  
ΦΥΛΑΞΤΕ ΑΥΤΟ ΤΟ ΕΓΧΕΙΡΙΔΙΟ ΣΕ ΒΟΛΙΚΟ ΜΕΡΟΣ ΓΙΑ ΜΕΛΛΟΝΤΙΚΗ ΑΝΑΦΟΡΑ.

LEES DEZE INSTRUCTIES ZOGVULDIG DOOR VOORDAT MET DE INSTALLATIE WORDT  
BEGONNEN.

BEWAAR DEZE HANDLEIDING VOOR TOEKOMSTIG GEBRUIK OP EEN GESCHIKTE  
PLAATS ONDER HANDBEREIK.

LEIA ATENTAMENTE ESTAS INSTRUÇÕES ANTES DA INSTALAÇÃO.  
MANTENHA ESTE MANUAL NUM LOCAL DE FÁCIL ACESSO PARA CONSULTA.

ПЕРЕД УСТАНОВКОЙ ВНИМАТЕЛЬНО ПРОЧИТАЙТЕ ДАННЫЕ ИНСТРУКЦИИ.  
ХРАНИТЕ ДАННОЕ РУКОВОДСТВО В ЛЕГКО ДОСТУПНОМ МЕСТЕ ДЛЯ ЕГО  
ПОСЛЕДУЮЩЕГО ИСПОЛЬЗОВАНИЯ.

MONTAJDAN ÖNCE BU YÖNERGELERÝ DÝKKATLÝCE OKUYUN  
DAHAN SONRA BAKMAK ÜZERE BU KILAVUZU SAKLAYIN

## СОДЕРЖАНИЕ

1. МЕРЫ ПРЕДОСТОРОЖНОСТИ.....	1
2. ПОДГОТОВКА К МОНТАЖУ .....	3
3. ВЫБОР МЕСТА УСТАНОВКИ .....	6
4. ПОДГОТОВИТЕЛЬНЫЕ МЕРОПРИЯТИЯ ПЕРЕД МОНТАЖОМ.....	8
5. УСТАНОВКА ВНУТРЕННЕГО БЛОКА .....	9
6. РАБОТЫ С ТРУБОПРОВОДОМ ДЛЯ ХЛАДАГЕНТА .....	11
7. РАБОТА С ДРЕНАЖНЫМ ТРУБОПРОВОДОМ .....	14
8. РАБОТА С ЭЛЕКТРИЧЕСКОЙ ПРОВОДКОЙ .....	19
9. МОНТАЖ ДЕКОРАТИВНОЙ ПАНЕЛИ .....	28
10. НАСТРОЙКА НА МЕСТЕ И ПРОВЕРКА .....	28
11. СХЕМА ЭЛЕКТРИЧЕСКОГО МОНТАЖА.....	31

Оригинал руководства приведен на английском языке. Текст на других языках является переводом с оригинала.

### 1. МЕРЫ ПРЕДОСТОРОЖНОСТИ

Следует соблюдать данные “МЕРЫ ПРЕДОСТОРОЖНОСТИ”:

Данный кондиционер относится к категории “электроприборов, не предназначенных для общего пользования”.

Данное устройство относится к классу А. В жилых помещениях данное устройство может стать причиной радиопомех, в случае чего пользователю необходимо будет принять соответствующие меры.

- В данном руководстве все меры предосторожности разделены на ПРЕДУПРЕЖДЕНИЯ и ПРЕДОСТЕРЕЖЕНИЯ.

Следует соблюдать все меры предосторожности, описанные ниже: Все они важны для обеспечения безопасности.

 **ПРЕДУПРЕЖДЕНИЕ** ..... Указывает на потенциально опасную ситуацию, при возникновении которой возможна смерть или получение серьезных травм.

 **ПРЕДОСТЕРЕЖЕНИЕ** ..... Указывает на потенциально опасную ситуацию, при возникновении которой возможно получение травм малой и средней степени тяжести. Данный значок может также использоваться для предупреждения о небезопасных действиях.

- После монтажа следует протестировать кондиционер воздуха, чтобы проверить его исправность. Проинструктируйте пользователя относительно эксплуатации и очистки внутреннего устройства в соответствии с руководством по эксплуатации. Попросите пользователя хранить данное руководство и руководство по эксплуатации в легкодоступном месте для его последующего использования.

 **ПРЕДУПРЕЖДЕНИЕ**

- За выполнением монтажных работ обращайтесь к своему дилеру или к квалифицированному персоналу. Неправильная установка может привести к протеканиям воды, поражению электрическим током или возгоранию.

- Выполните установку устройства в соответствии с руководством по монтажу.  
Неправильная установка может привести к протеканиям воды, поражению электрическим током или возгоранию.
- Для получения информации о необходимых действиях в случае утечки хладагента обратитесь к своему дилеру.  
Если внутреннее устройство устанавливается в небольшом помещении, необходимо принять надлежащие меры к тому, чтобы количество любого вытекшего хладагента не превысило предельно допустимую концентрацию даже при его утечке.  
В противном случае возможны несчастные случаи в связи с недостатком кислорода.
- Следите за тем, чтобы для монтажных работ использовались только указанные детали и принадлежности.  
Несоблюдение правил использования указанных деталей может привести к падению кондиционера воздуха, утечке воды, электрическому удару, возгоранию и т.п.
- Устанавливайте кондиционер воздуха на основании, способном выдержать его массу.  
В случае недостаточной прочности основания кондиционер воздуха может упасть и стать причиной травм.  
Кроме того, это может стать причиной вибрации внутренних блоков и неприятного дребезжания.
- Выполняйте указанные установочные работы с учетом сильных ветров, тайфунов или землетрясений.  
Неправильная установка может стать причиной аварийной ситуации, такой как падение кондиционера воздуха.
- Убедитесь, что все электротехнические работы выполнены квалифицированным персоналом в соответствии с действующим законодательством (примечание 1) и данным руководством по монтажу, а блоки подключены к отдельной цепи питания.  
Кроме того, даже если провода короткие, следует использовать провода достаточной длины. Не следует подключать дополнительные провода в качестве удлинителей.  
Недостаточная мощность цепи питания или неправильно выполненная проводка могут привести к поражению электрическим током или возгоранию.  
(примечание 1) действующее законодательство означает “все международные, национальные и местные директивы, законодательные акты, нормативы и/или коды, относящиеся и применимые к определенным продуктам или сферам деятельности”.
- Заземлите кондиционер воздуха.  
Не подсоединяйте провод заземления к газовым или водопроводным трубам, молниеотводам или проводам телефонного заземления.  
Неправильное заземление может стать причиной поражения электрическим током или возгорания.
- Проконтролируйте установку выключателя тока утечки заземления.  
В противном случае возможно поражение электрическим током или возгорание.
- Отключайте подачу питания перед тем как прикасаться к электрическим компонентам.  
Если прикоснуться к детали под напряжением, можно получить удар электротоком.
- Убедитесь, что все провода закреплены, используется специальная проводка и никакие внешние силы не действуют на разъемы клеммной колодки или провода.  
Неплотное соединение или крепление проводов может стать причиной перегрева или возгорания.
- При выполнении проводки между внутренним и внешним блоком и подключением к источнику питания аккуратно укладывайте провода таким образом, чтобы крышку блока управления можно было легко закрепить.  
Если крышка блока управления не встала на свое место, возможен перегрев разъемов, поражение электрическим током или возгорание.
- Если во время монтажа возникает утечка газообразного хладагента, немедленно проветрите место выполнения работ.  
При контакте газообразного хладагента с пламенем может образоваться ядовитый газ.
- После завершения установки убедитесь в отсутствии утечек газообразного хладагента.  
Ядовитый газ может образоваться в том случае, если газообразный хладагент, выпускаемый в помещение в результате утечки, вступает в контакт с таким источником пламени, как тепловентилятор, печь или плита.
- Запрещается дотрагиваться непосредственно до случайно вытекшего хладагента. Это может стать причиной серьезных травм вследствие обморожения.

## ПРЕДОСТЕРЕЖЕНИЕ

- Установите дренажный трубопровод в соответствии с руководством по монтажу для обеспечения хорошего стока воды и изолируйте трубопровод для предотвращения образования на нем конденсата.  
Неправильно проложенный дренажный трубопровод может стать причиной утечки воды и порчи мебели вследствие попадания на нее влаги.
- Устанавливайте кондиционер воздуха, прокладывайте шнур питания и соединительные провода на удалении не менее 1 метра от телевизионной или радиоаппаратуры с целью предотвращения искажения изображений или возникновения шумов.  
(В зависимости от силы радиоволн расстояние в 1 метр может быть недостаточным для предотвращения возникновения шумов.)
- Устанавливайте внутренний блок на возможно большем удалении от люминесцентных ламп.  
При наличии беспроводного пульта дистанционного управления в комнате, освещаемой электронными люминесцентными лампами (инверторного типа или с быстрым запуском), расстояние передачи сигнала может быть короче.
- Не устанавливайте кондиционер воздуха в следующих местах:
  1. В местах скопления масляного тумана или паров, например в кухне.  
Возможно выпадение пластмассовых деталей вследствие загрязнения, либо возникновение утечек воды.
  2. В местах с выделением коррозионного газа, например паров сернистой кислоты.  
Коррозия медных труб или припаянных компонентов может привести к утечке хладагента.
  3. В местах, где установлено оборудование, испускающее электромагнитные волны.  
Электромагнитные волны могут мешать работе системы управления, а также могут стать причиной неисправности оборудования.
  4. В местах с возможной утечкой воспламеняемых газов, с наличием суспензии углеродного волокна или воспламеняемой пыли в воздухе, а также в местах работы с такими летучими воспламеняемыми веществами, как растворитель или бензин.  
В случае утечки газа и его скопления вокруг кондиционера воздуха возможно возгорание.
- Кондиционер не предназначен для использования в потенциально взрывоопасной атмосфере.

## 2. ПОДГОТОВКА К МОНТАЖУ

**При распаковке внутреннего блока или при его перемещении в ходе распаковки удерживайте подвесные кронштейны в 4 местах. Не следует прикладывать усилия к другим деталям (особенно трубопроводам (для хладагента и дренажному) и пластиковым деталям).**



- Обязательно проверьте заранее, что в установке используется хладагент R410A.  
(Система будет работать неправильно, если будет использоваться другой хладагент.)
- При монтаже наружного блока пользуйтесь руководством по монтажу, прилагаемым к наружному блоку.
- Не выбрасывайте приспособления, пока монтажные работы не будут завершены.
- После того, как внутренний блок будет внесен в помещение, чтобы не повредить его, примите меры по защите внутреннего блока упаковочными материалами.
  - (1) Определите маршрут, по которому блок будет вноситься в помещение.
  - (2) Не распаковывайте блок, пока он не будет внесен в помещение, в котором будет осуществляться монтаж.  
В том случае, если требуется снять упаковку, во избежание механических повреждений внутреннего блока во время подъема, используйте канат из мягкого материала или защитные панели в комплекте с веревкой.



- Попросите заказчика эксплуатировать кондиционер воздуха только после предварительного прочтения руководства по эксплуатации.  
Проинструктируйте заказчика относительно эксплуатации кондиционера воздуха (в частности, как очищать воздушные фильтры, устанавливать режимы работы и настраивать температуру).
- Чтобы выбрать место монтажа, воспользуйтесь чертежом монтажного шаблона для справки.
- Запрещается эксплуатировать кондиционер воздуха в местах с повышенной концентрацией соли в воздухе, таких как побережья, автомобили, суда, а также в местах, где возможны частые перепады напряжения, таких как промышленные предприятия.
- Снимите с корпуса устройства статическое напряжение при укладке проводов, когда крышка блока управления открыта.  
В противном случае возможно повреждение электрических деталей.

## 2-1 ПРИНАДЛЕЖНОСТИ

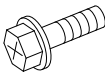
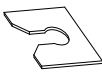
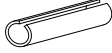
Проверьте наличие приведенных ниже принадлежностей, прилагаемых к внутреннему блоку.

Наименование	(1) Сливной шланг	(2) Металлический зажим	(3) Шайба для подвешивания кронштейна	(4) Зажим
Количество	1 шт.	1 шт.	8 шт.	8 шт.
Форма				

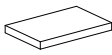
Наименование	(5) Схема установки	(6) Винт (M5)	(7) Зажимная шайба	Изолирующая вставка
Количество	1 лист	4 шт.	4 шт.	1 шт.
Форма				 (8) Для газового трубопровода  (9) Для жидкостного трубопровода

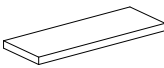
Наименование	Герметик для труб		(12) Герметик для проводки	(13) Изолирующие короба для сливных труб	(Разное) <ul style="list-style-type: none"> <li>• Руководство по эксплуатации</li> <li>• Руководство по монтажу</li> <li>• Декларация соответствия</li> </ul>
Количество	1 лист	2 листа	2 листа	1 шт.	
Форма	 (10) Большой	 (11) Маленький			

- Винты для крепления панели закреплены на декоративной панели.

## 2-2 ДОПОЛНИТЕЛЬНЫЕ ПРИНАДЛЕЖНОСТИ

- Данный внутренний блок требует отдельной декоративной панели и пульта дистанционного управления.
- Подтвердите, подготовлена ли декоративная панель, изображенная в Таблице 1, и соответствует ли она модели.  
(Инструкции по установке см. в руководстве по монтажу, прилагаемому к декоративной панели.)

Таблица 1

Внутренний блок	Декоративная панель
FXCQ20AVEB	BYBCQ40HW1
FXCQ25AVEB	
FXCQ32AVEB	
FXCQ40AVEB	
FXCQ50AVEB	BYBCQ63HW1
FXCQ63AVEB	
FXCQ80AVEB	BYBCQ125HW1
FXCQ125AVEB	

- Предусмотрены пульты дистанционного управления 2 типов: проводные и беспроводные. Установите пульт дистанционного управления в месте, указанном заказчиком. Соответствующую модель см. в каталоге.  
(Инструкции по установке см. в руководстве по монтажу, прилагаемому к пульту дистанционного управления.)

### В ХОДЕ РАБОТЫ СЛЕДУЕТ ОБРАЩАТЬ ВНИМАНИЕ НА СЛЕДУЮЩИЕ МОМЕНТЫ. ПО ОКОНЧАНИИ РАБОТЫ ЕЩЕ РАЗ ВСЕ ПРОВЕРЬТЕ.

#### 1. Позиции для контроля по окончании установки

Вопросы для контроля	В случае неисправности	Поставьте галочку в колонке
Внутренний и наружный блоки закреплены надежно?	Падение · вибрация · шум	
Все ли работы по монтажу для наружного и внутреннего блоков выполнены?	Не работает · перегорание	
Проводилась ли проверка на наличие утечек при давлении, указанном в руководстве по монтажу для внутреннего блока?	Не работает функция охлаждения / обогрева	
Полностью ли выполнена изоляция трубопровода для хладагента и дренажного трубопровода?	Утечка воды	
Сток воды происходит равномерно?	Утечка воды	
Напряжение соответствует номиналу, указанному на именной бирке кондиционера воздуха?	Не работает · перегорание	
Все ли провода и трубы подсоединены правильно, нет ли незакрепленных проводов?	Не работает · перегорание	
Заземлен ли блок?	Опасность в случае утечки	
Провода имеют сечение согласно спецификации?	Не работает · перегорание	

Не закрыты ли воздухозаборные или воздуховыпускные отверстия наружного или внутреннего блока посторонними предметами? (Это может стать причиной снижения производительности вследствие снижения скорости вращения вентилятора или неисправности оборудования.)	Не работает функция охлаждения / обогрева	
Записана ли длина трубопровода для хладагента и объем заправленного в систему хладагента?	Объем заправленного в систему хладагента неизвестен	

Следует произвести повторную проверку согласно пунктам раздела “МЕРЫ ПРЕДОСТОРОЖНОСТИ”

## 2. Вопросы для контроля при доставке

Вопросы для контроля	Поставьте галочку в колонке
Выполнена ли настройка параметров работы устройства? (при необходимости)	
Закреплены ли крышка блока управления, пластиковая крышка, воздушный фильтр и панель воздухозаборника?	
Во время охлаждения выходит холодный воздух, а во время нагрева - теплый? Издаёт ли внутренний блок неприятный звук нагнетания воздуха?	
Разъяснили ли вы заказчику, как обращаться с системой при предоставлении ему руководства по эксплуатации?	
Разъяснили ли вы заказчику описание режимы охлаждения, обогрева, осушения воздуха и автоматический режим (охлаждение/обогрев), приведенные в руководстве по эксплуатации?	
Если вы установили параметры скорости вращения вентилятора с выключенным термостатом, объяснили ли вы установленный режим вращения заказчику?	
Передали ли вы заказчику руководство по эксплуатации и руководство по монтажу?	

## Вопросы по эксплуатации

Поскольку вопросы по эксплуатации в руководстве с пометками **⚠ ПРЕДУПРЕЖДЕНИЕ** и **⚠ ПРЕДОСТЕРЕЖЕНИЕ** предупреждают о возможных травмах и повреждении имущества, необходимо не только разъяснить общие вопросы заказчику, но и попросить заказчика самого прочитать о них.

## 3. ВЫБОР МЕСТА УСТАНОВКИ

Для перемещения внутреннего блока в ходе распаковки и после нее удерживайте подвесные кронштейны в 4 местах. Не следует прикладывать усилия к трубопроводам (для хладагента и дренажному) и пластиковым деталям.

Если температура и влажность под потолком, скорее всего, превышают 30°C и относительная влажность 80%, воспользуйтесь опциональным комплектом для борьбы с высокой температурой и влажностью или добавьте изоляции для внутреннего блока.

Используйте такую изоляцию, как стекловата или полиэтилен толщиной 10 мм и более. Тем не менее, размеры внутреннего блока в изоляции должны быть меньше проема в потолке, чтобы блок мог пройти через него в процессе монтажа.

**(1) Выберите место для установки, одобренное заказчиком и соответствующее следующим условиям.**

- Место, где прохладный и теплый воздух распределяются равномерно.
- С отсутствием препятствий для воздушного потока.
- Место, где можно обеспечить слив конденсата.

- Место, где поверхность потолка не имеет уклона.
- В местах, где стена достаточно прочна, чтобы выдержать вес внутреннего блока. (Если прочность недостаточна, внутренний блок может вибрировать, вступать в контакт с потолком и издавать неприятный стучащий звук.)
- С наличием свободного пространства, достаточного для установки и технического обслуживания. (См. Рис. 1)
- С возможностью соблюдения допустимой длины трубопроводов между внутренним и наружным блоками. (Инструкции по установке см. в руководстве по монтажу, прилагаемому к наружному блоку.)
- Где нет опасности утечки воспламеняемых газов.

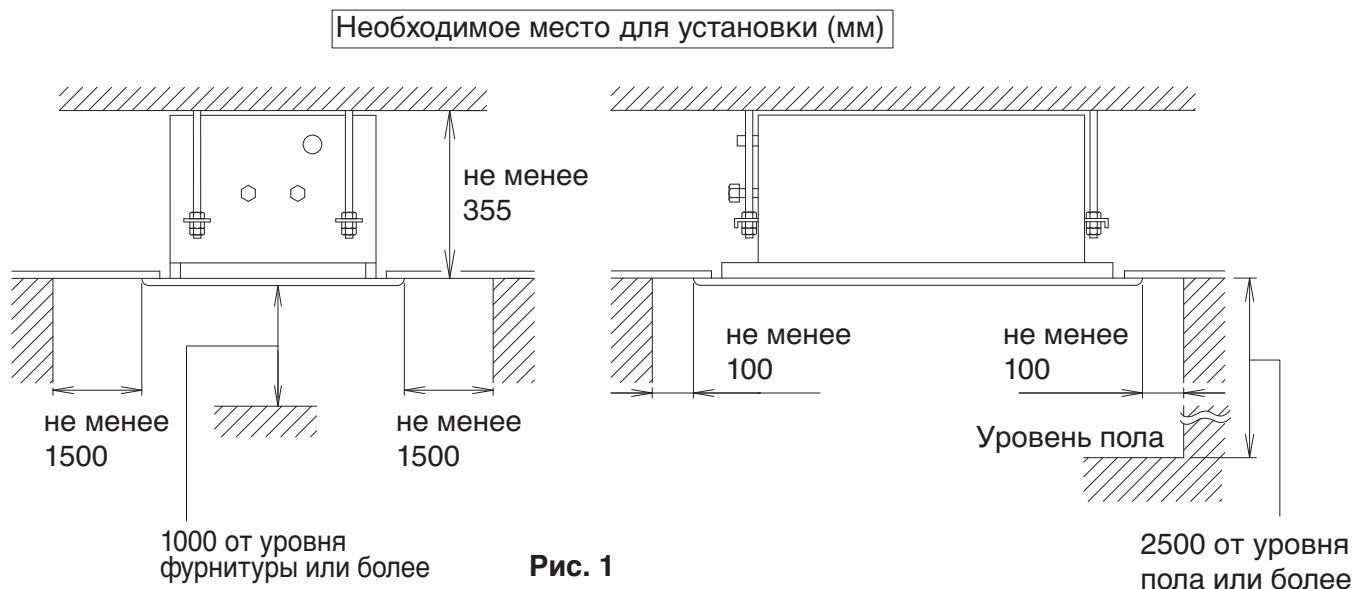

### ⚠ ПРЕДОСТЕРЕЖЕНИЕ

- Устанавливайте внутренний и наружный блоки, прокладывая шнур питания и соединительные провода на удалении не менее 1 метра от телевизионной или радиоаппаратуры с целью предотвращения искажения изображений или возникновения шумов. (В зависимости от силы радиоволн расстояние в 1 метр может быть недостаточным для предотвращения возникновения шумов.)
- Устанавливайте внутренний блок на возможно большем удалении от люминесцентных ламп. При наличии беспроводного пульта дистанционного управления в комнате, освещаемой электронными люминесцентными лампами (инверторного типа или с быстрым запуском), расстояние передачи сигнала может быть короче.

### (2) Высота потолка

- Данный внутренний блок может устанавливаться в месте, в котором высота потолка достигает 3,5 м.
- Однако в случае использования блока типа 20-63, если высота потолка превышает 2,7 м, необходимо использовать пульт дистанционного управления. См. раздел **“10. НАСТРОЙКА НА МЕСТЕ И ПРОВЕРКА”**.

### (3) Для установки следует использовать подвесные болты.

Убедитесь, что место установки способно выдержать вес блока, и при необходимости подвесьте блок с помощью болтов, предварительно укрепив место установки балками и т.д. (Высоту установки см. на схеме установки (5).)



## 4. ПОДГОТОВИТЕЛЬНЫЕ МЕРОПРИЯТИЯ ПЕРЕД МОНТАЖОМ

(1) Проверьте соответствие места по размерам между проемом в потолке и крепежными болтами внутреннего блока.



[Отношение местоположений потолка и внутреннего блока] (блок [мм])

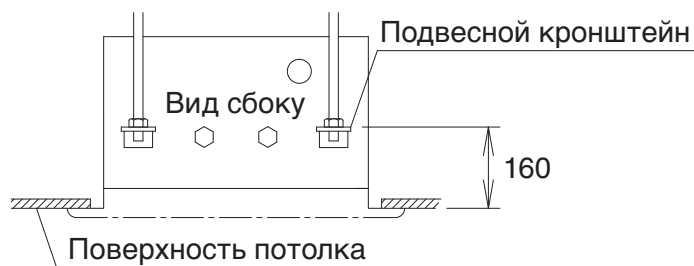

(блок [мм])

Модель	A	B	C	D
FXCQ20·25·32·40AVEB	1030	820	775	1070
FXCQ50·63AVEB	1245	1035	990	1285
FXCQ80·125AVEB	1700	1490	1445	1740

(2) Убедитесь в том, что проем в потолке необходим для монтажа. (если имеется потолок)

- Воспользуйтесь чертежом монтажного шаблона (5) в сопоставлении с размерами проема в потолке.
  - Прodelайте в потолке отверстие надлежащего размера (которое должно находиться в непосредственной близости от места установки оборудования) и проведите трубы для циркуляции хладагента/дренажные трубы, проводку от источника питания, проводку пульта дистанционного управления (не требуется для беспроводного пульта дистанционного управления) и проводку, связывающую внутренний и внешний блоки. (См. разделы “6. РАБОТЫ С ТРУБОПРОВОДОМ ДЛЯ ХЛАДАГЕНТА, 7. РАБОТА С ДРЕНАЖНЫМ ТРУБОПРОВОДОМ И 8. РАБОТА С ЭЛЕКТРИЧЕСКОЙ ПРОВОДКОЙ”)
  - После обустройства проема, необходимо чем-нибудь укрепить потолочную раму, чтобы сохранить уровень потолка и предотвратить его вибрацию.
- По поводу подробностей проконсультируйтесь со строителем и дизайнером интерьеров.

### (3) Установите подвесные болты.

- Для подвески внутреннего блока следует использовать болты М8 или М10. Используйте анкеры для существующих болтов со вставками или фундаментные болты для новых болтовых креплений. Надежно закрепите внутренний блок на стене здания, чтобы он мог выдерживать собственную массу. Также заранее отрегулируйте расстояние до потолка.

<Примеры монтажа>

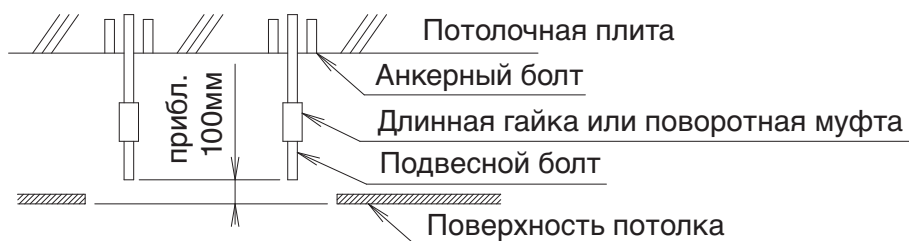

Примечание) Вышеуказанные детали приобретаются на месте.

## 5. УСТАНОВКА ВНУТРЕННЕГО БЛОКА

«Перед установкой внутреннего блока можно легко присоединить к нему дополнительные детали (кроме декоративной панели). Также см. руководство по монтажу, прилагаемое к дополнительным деталям.»

Для установки используйте имеющиеся в комплекте и указанные детали.

(1) Проведите временную установку внутреннего блока.

- Закрепите подвесной кронштейн на подвесном болте. Убедитесь в том, что подвеска надежно закреплена на болте и шайбе (3) с верхней и нижней сторон. (См. Рис. 2)
- Если используется зажимная шайба (7), верхняя шайба подвески (3) может быть защищена от спадания. (См. Рис. 3)

[Для фиксации подвесного кронштейна]



Рис. 2

[Способ затяжки зажимной шайбы (7)]

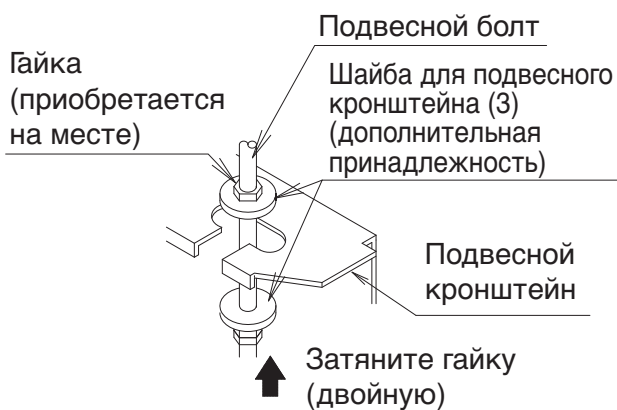

Рис. 3

(2) Отрегулируйте расстояние от пола до внутреннего блока.

**[Если потолок обустроен недавно]**

- Воспользуйтесь схемой установки (5) в сопоставлении с размерами проема в потолке. Проверьте высоту нижнего края потолка от пола у строителей.
- Центр потолочного проема указан на схеме установки (5).
- Поместите схему установки (5) внизу внутреннего блока с четырьмя винтами (6). (См. Рис. 4)
- Сложите направляющие (в 4 местах), изображенные на схеме установки (5). Отрегулируйте высоту внутреннего блока от пола, так чтобы нижний край потолка и нижняя часть с пометкой совпали. (См. Рис. 5)

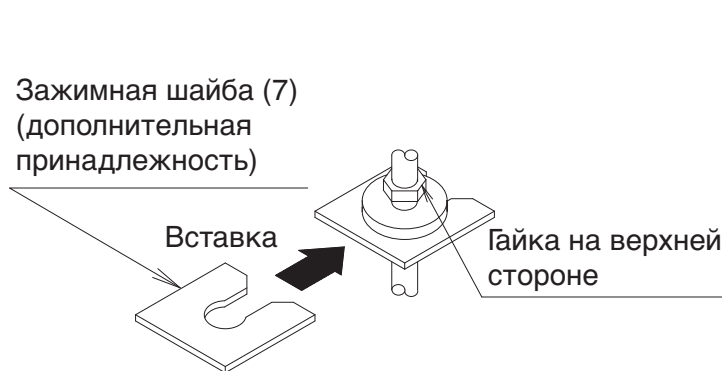
**[Если имеется потолок]**

- Обрежьте направляющие по схеме установки (5) и установите направляющие в нижней части внутреннего блока. Отрегулируйте высоту блока от пола, так чтобы нижний край потолка и нижняя часть с пометкой совпали. (См. Рис. 5)

[Для приложения схемы установки]



**Рис. 4**

[Чтобы отрегулировать расстояние от пола до блока]



**Рис. 5**

< После завершения работ на потолке монтажные работы завершаются >

- (3) Отрегулируйте блок, так чтобы он был расположен должным образом. (См. “4. ПОДГОТОВИТЕЛЬНЫЕ МЕРОПРИЯТИЯ ПЕРЕД МОНТАЖОМ – (1)”)
- (4) Проверьте уровень блока. (См. Рис. 6)
- (5) Снимите зажимную шайбу (7), которая использовалась для предотвращения спадания шайбы подвеса (3) и затяните гайку на верхней стороне.
- (6) Снимите схему установки (5).

[Для обеспечения уровня]

Налейте воду в трубку и выровняйте внутренний блок по высоте поверхности воды с обеих сторон.



**Рис. 6**

---

### **⚠ ПРЕДОСТЕРЕЖЕНИЕ**

- **Ровно установите внутренний блок.**

Если внутренний блок будет наклонен и сторона со сливным трубопроводом поднимется, это может вызвать поломку плавающего переключателя и привести к утечке воды.

- **Наверните гайки на верхнюю и нижнюю стороны подвеса**

Чрезмерное затягивание верхней и нижней гаек на подвесе и верхней пластине вызовет деформацию и аномальный звук.

- **Не вставляйте в зазоры между подвесным кронштейном и шайбой (3) для подвесного кронштейна детали, отличные от указанных компанией Daikin**

Если шайбы плохо закреплены, подвесные болты могут сорваться с подвесного кронштейна.

---

### **⚠ ПРЕДУПРЕЖДЕНИЕ**

**Блок должен быть надежно закреплен на месте, способном выдержать его вес.**

При недостаточной прочности места установки блок может упасть, что приведет к травме.

---

## **6. РАБОТЫ С ТРУБОПРОВОДОМ ДЛЯ ХЛАДАГЕНТА**

- Инструкции по установке трубопровода для хладагента наружного блока можно найти в руководстве по монтажу, прилагаемом к наружному блоку.

- Надежно изолируйте газовый трубопровод и трубопровод для хладагента. Неизолированные трубопроводы могут стать причиной утечки воды. Для газопровода используйте изоляционный материал, выдерживающий воздействие температуры не менее 120°C.

Для использования в условиях высокой влажности увеличьте толщину изоляционного материала трубопровода для хладагента. В противном случае на поверхности изоляционного материала может образовываться конденсат.

- Перед началом установки убедитесь, что используется хладагент R410A. (При использовании хладагента, отличного от R410A, нормальное функционирование невозможно.)

---

### **⚠ ПРЕДОСТЕРЕЖЕНИЕ**

**Это изделие предназначено для работы с новым хладагентом R410A. При установке следует соблюдать приведенные ниже требования.**

- **Используйте труборез и инструмент для развальцовки, соответствующие хладагенту R410A.**

- **При обустройстве развальцованного соединения следует покрыть эфирным маслом только внутреннюю поверхность раструба.**

- **Используйте только конусные гайки, которые входят в комплект поставки кондиционера воздуха. Использование других гаек может стать причиной утечки хладагента.**

- **Избегайте загрязнения или попадания влаги в трубопровод. Трубопроводы следует затянуть или обмотать лентой.**

**Не допускайте попадания веществ, отличных от указанного хладагента, таких как воздух, в охлаждающий контур.**

**Если во время работы возникает утечка хладагента, немедленно проветрите помещение.**

---

- Хладагент уже заправлен во внешний блок.

- При подключении трубопроводов к кондиционеру воздуха следует использовать гаечный ключ и моментный ключ, как показано на **Рис. 7**.

- См. размеры раструба и значения силы затягивания в Таблице 2.

- При обустройстве развальцованного соединения следует покрыть эфирным маслом только внутреннюю поверхность раструба. (См. Рис. 8)  
Затем необходимо рукой завернуть конусную гайку на 3-4 оборота и довернуть ее.



Рис. 7



Рис. 8

Таблица 2

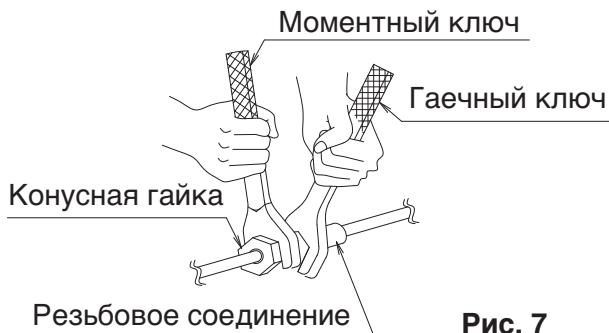
Диаметр трубопровода (мм)	Момент затяжки (Н·м)	Размеры рабочего раструба А (мм)	Форма раструба
φ 6,4	15,7 ± 1,5	8,9 ± 0,2	
φ 9,5	36,3 ± 3,6	13,0 ± 0,2	
φ 12,7	54,9 ± 5,4	16,4 ± 0,2	
φ 15,9	68,6 ± 6,8	19,5 ± 0,2	

### ⚠ ПРЕДОСТЕРЕЖЕНИЕ

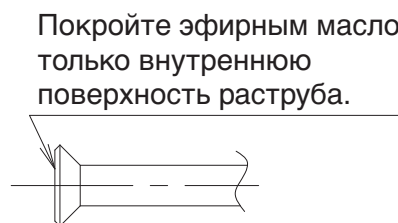
Не следует наносить масло на место крепления декоративной боковой панели винтом. Масло, попавшее на место соединения, может ослабить его.

Не затягивайте конусные гайки слишком сильно.

Если конусная гайка треснет, возможна утечка хладагента.

- При отсутствии моментного ключа в качестве справки используйте Таблицу 3.  
При закручивании конусной гайки с помощью обычного гаечного ключа возникает момент, когда крутящий момент затягивания резко возрастает.  
После этого закручивайте гайку далее на величину угла, указанную в Таблице 3.  
По окончании работы убедитесь в отсутствии утечки газа.  
Если гайка не затянута как было указано, это может стать причиной медленной утечки хладагента и неисправности (такой как отсутствие охлаждения/обогрева).

Таблица 3

Диаметр трубопровода (мм)	Угол затяжки	Рекомендуемая длина рычага используемого инструмента
φ 6,4	60° - 90°	Примерно 150 мм
φ 9,5	60° - 90°	Примерно 200 мм
φ 12,7	30° - 60°	Примерно 250 мм
φ 15,9	30° - 60°	Примерно 300 мм

- После проверки на отсутствие утечек заизолируйте соединения газового и жидкостного трубопроводов согласно Рис. 9 с помощью изоляционного материала (8) и (9) во избежание воздействия на них окружающего воздуха.  
Затем зафиксируйте оба конца изоляционного материала зажимом (4).
- Оберните изоляционный материал (маленький) (11) вокруг изолирующей вставки (8) и (9) (секция с конусной гайкой) только со стороны газового трубопровода.
- Стык изоляционных вставок (8) и (9) следует вывести наверх.

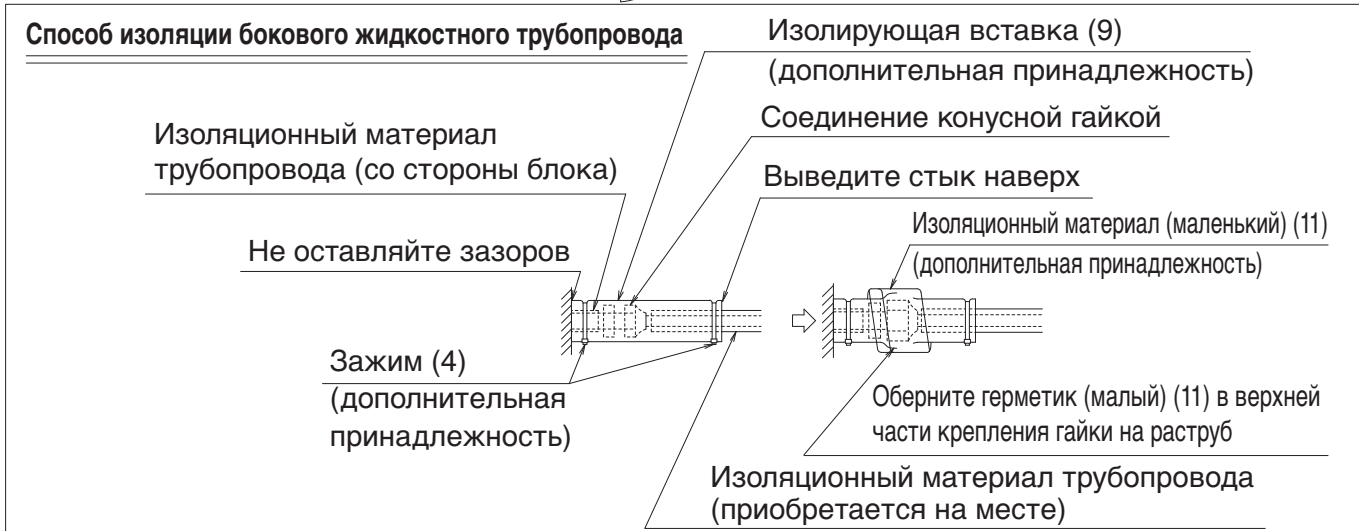
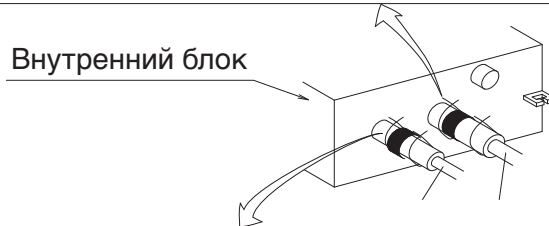
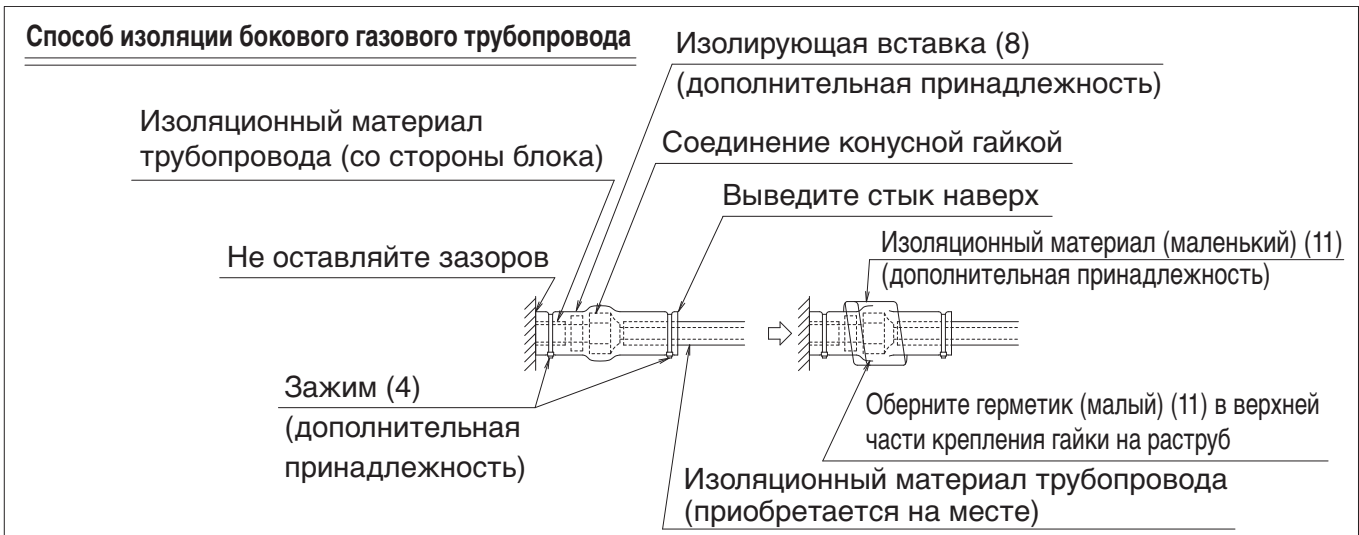

**Рис. 9**

- Перед пайкой трубопровода для хладагента дождитесь, пока азот вытеснит из него воздух (ПРИМЕЧАНИЕ 1) (См. Рис. 10). После этого можно приступить к пайке (ПРИМЕЧАНИЕ 2). После пайки выполните конусное соединение с внутренним блоком. (См. Рис. 9)

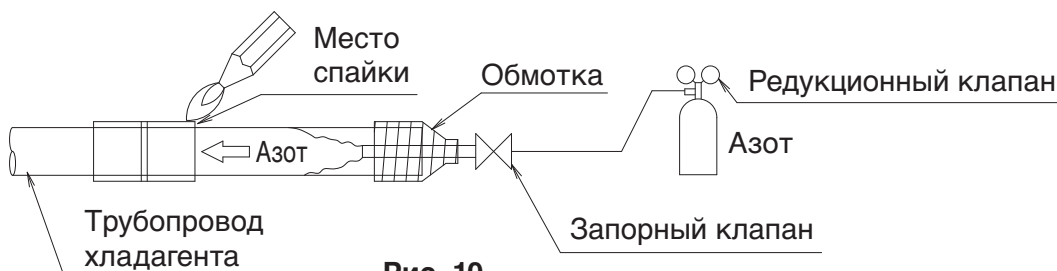

**Рис. 10**

## ПРИМЕЧАНИЕ

1. Необходимое давление потока азота для вытеснения воздуха приблизительно составляет 0,02 Мпа. Это давление ощущается как легкий ветерок и создается с помощью редукционного клапана
2. При пайке трубопровода для хладагента твердым припоем не используйте флюс. Используйте в качестве твердого припоя фосфорную медь (BCuP-2: JIS Z 3264/B-Cu93P-710/795: ISO 3677) которая не требует флюса.  
(При использовании флюса, содержащего хлор, трубопровод будет подвергаться коррозии. Кроме того, если в нем содержится фтор, масло для холодильных машин загрязнится, что окажет негативное влияние на контур хладагента.)
3. При выполнении проверки на наличие утечек в трубопроводе хладагента между внутренним и наружным блоком после установки последнего обеспечьте подачу давления, указанного в руководстве по монтажу наружного блока.  
См. также руководство по монтажу наружного блока или техническую документацию трубопровода для хладагента.
4. Если хладагента по какой-либо причине недостаточно (вы не взяли с собой дополнительный баллон и т.п.), возможно возникновение неисправности, такой как отсутствие охлаждения или обогрева.  
См. руководство по монтажу наружного блока или техническую документацию трубопровода для хладагента.



## ПРЕДОСТЕРЕЖЕНИЕ

При пайке трубопровода для хладагента твердым припоем не используйте противоокислители

Это может стать причиной неисправности компонентов и засорения трубопровода вследствие образования налета.

## 7. РАБОТА С ДРЕНАЖНЫМ ТРУБОПРОВОДОМ

### (1) Установите дренажный трубопровод.

Устанавливайте дренажный трубопровод надлежащим образом для обеспечения нормального слива.

- Диаметр трубопровода должен быть равным или превышать (кроме стойки) диаметр соединительного патрубка (ПВХ-патрубок с номинальным диаметром 25 мм и внешним диаметром 32 мм).
- Установите самый короткий трубопровод, насколько это возможно, с уклоном в 1/100 или более во избежание его закупоривания воздухом. (См. Рис. 11) (Возможно возникновение нехарактерного звука, например бульканья)



Рис. 11



Неправильно

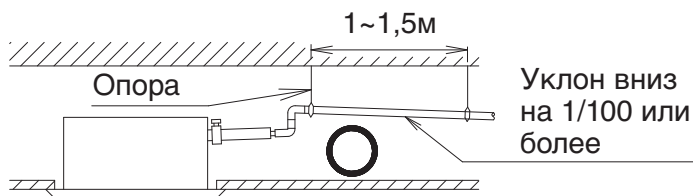
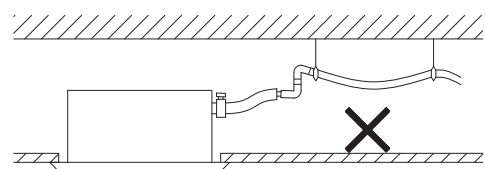

## ПРЕДОСТЕРЕЖЕНИЕ

Если вода скопится в дренажном трубопроводе, он может закупориться.

- Если невозможно обеспечить достаточный наклон вниз, проложите сливной трубопровод по верху.
- Установите опоры на расстоянии 1 - 1,5 метров таким образом, чтобы трубопровод не отклонялся. (См. Рис. 11)

- Следует использовать сливной шланг (1) и металлический зажим (2), имеющиеся в комплекте. Вставьте дренажный шланг (1) в дренажное гнездо выше точки, в которой диаметр гнезда увеличивается. Вставьте металлический зажим (2) конца шланга, обмотанного лентой, и затяните зажим (2) с усилием  $1,35 \pm 0,15 \text{ Н} \cdot \text{м}$  ( $135 \pm 15 \text{ Н} \cdot \text{см}$ ).

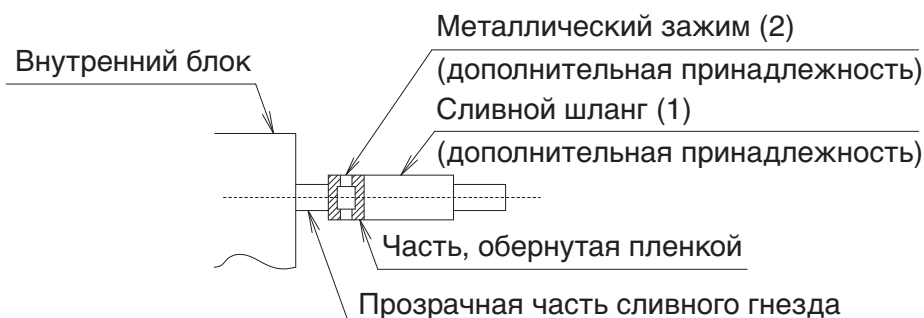

## ⚠ ПРЕДОСТЕРЕЖЕНИЕ

- Не затягивайте металлический зажим (2) с усилием выше указанного. Дренажный шланг (1), гнездо или металлический зажим (2) могут быть повреждены в результате этого.
- Оберните виниловую пленку вокруг конца металлического зажима (2), так чтобы изолирующий материал (большой) (10), который должен использоваться для следующего процесса, не повредился концом зажима, или согните кончик металлического зажима (2) вовнутрь, как изображено на рисунке. (См. Рис. 12)

<В случае использования клеящейся виниловой пленки>

<В случае сгибания наконечника>



Рис. 12

< Следует соблюдать осторожность при прокладке дренажного трубопровода с наклоном вверх (См. Рис. 13) >

- Максимальная высота дренажной стойки составляет 580 мм. Так как дренажный насос, устанавливаемый на данном внутреннем блоке, имеет тип с высокой головкой, с точки зрения характеристик, чем выше будет дренажная стойка, тем ниже будет шум. Следовательно, рекомендуется обустраивать дренажную стойку высотой 300 мм и более.

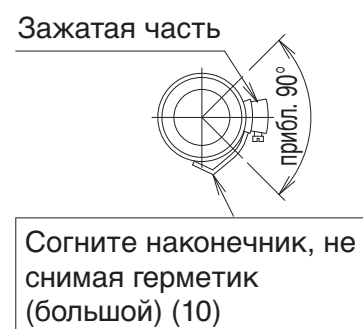
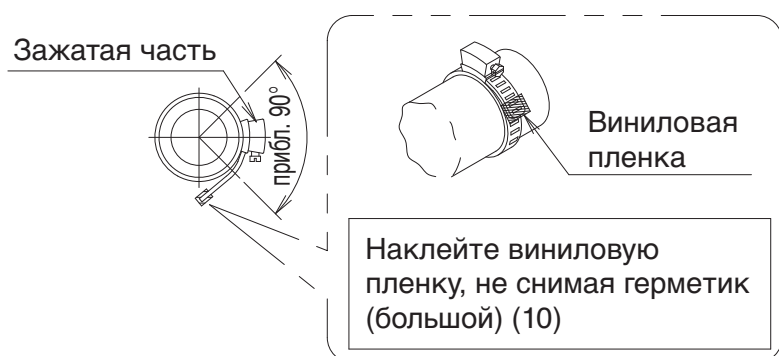

- Для дренажного трубопровода с наклоном вверх, горизонтальная секция трубопровода, обустроенная между основанием дренажного гнезда и дренажной стойкой, должна составлять не более 300 мм.



Рис. 13

### ⚠ ПРЕДОСТЕРЕЖЕНИЕ

- Во избежание воздействия чрезмерного усилия на сливной шланг (1) его не следует сгибать или скручивать. В противном случае это может привести к утечке воды.
- В случае централизованного дренажного трубопровода, трубы следует прокладывать в соответствии с процедурой, изображенной на **Рис. 14** ниже.

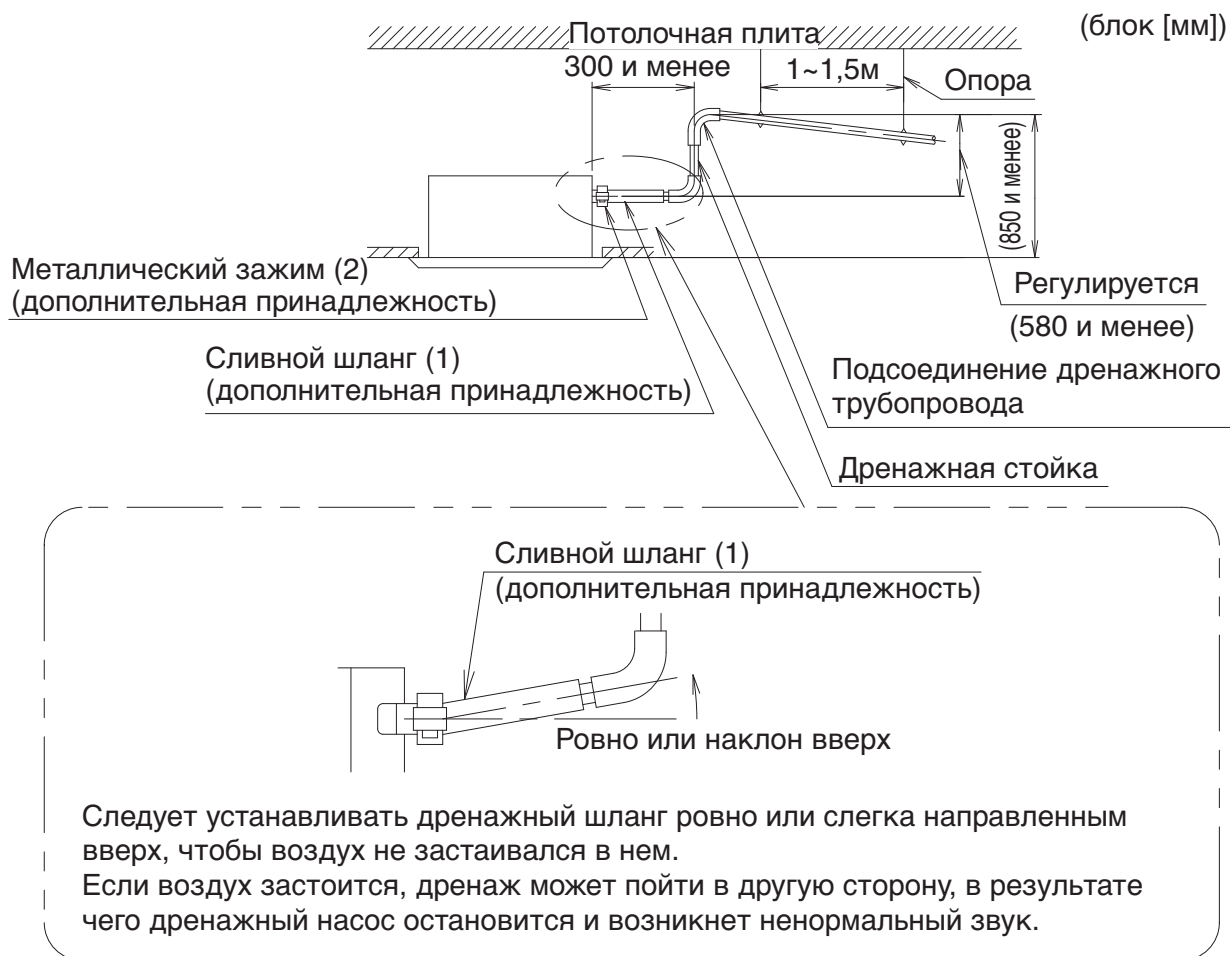

Рис. 14

- Что касается диаметра труб централизованного дренажного трубопровода, следует выбирать размер, который соответствует мощности подключаемых внутренних блоков. (см. технический документ)
- Не соединяйте дренажный трубопровод со стояками, от которых пахнет аммиаком. Аммиак из стояка может попасть во внутренний блок по дренажным трубам и вызвать коррозию теплообменника.
- При замене внутреннего блока на новый следует использовать сливной шланг (1) и металлический зажим (2), имеющиеся в комплекте. Использование старого сливного шланга или металлического зажима может привести к утечке воды из кондиционера.

**(2) После прокладки трубопровода убедитесь, что сток воды происходит равномерно.**

**[Когда будет завершена прокладка проводки]**

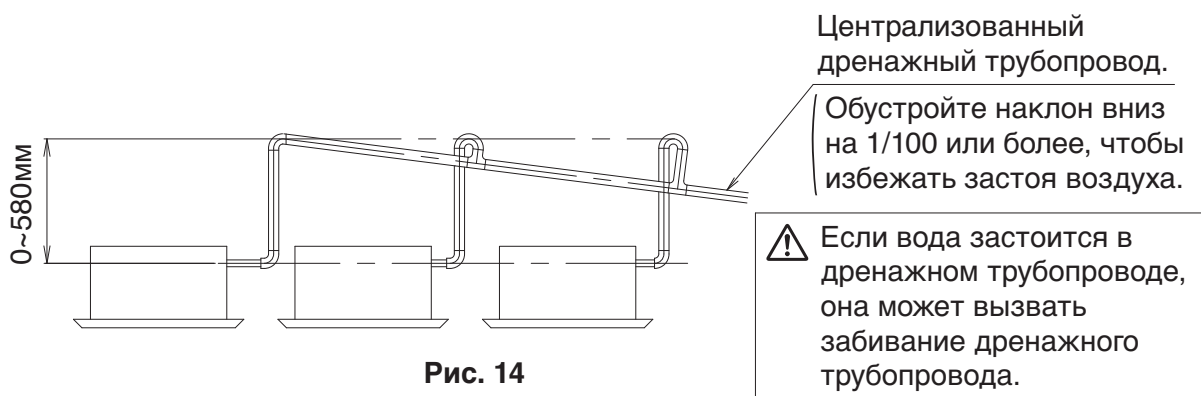
- Постепенно залейте 1 литр воды через воздухопроводное отверстие в дренажный поддон, следя, чтобы вода не расплескивалась на электрические компоненты, например, дренажный насос, и подтвердите дренаж, дав внутреннему блоку поработать в режиме охлаждения согласно разделу “10. НАСТРОЙКА НА МЕСТЕ И ПРОВЕРКА”. (См. Рис. 15)



**Рис. 15**

- Не прилагайте внешнее усилие к плавающему переключателю. (Это может привести к электрическому удару.)

### [Пока не завершена прокладка проводки]

- Электропроводка (включая заземление) должна прокладываться квалифицированным электриком.
- Если квалифицированного специалиста нет, после завершения прокладки электропроводки следует проверить ее с помощью метода, приведенного в разделе [Когда будет завершена прокладка проводки]

1. Откройте крышку блока управления и подключите однофазную линию подачи питания напряжением 220 - 240 В к клемме (L, N) на клеммном блоке (X2M).

Подключите заземляющий провод к контакту заземления. (См. Рис. 16)



Рис. 16

2. Убедитесь в том, что крышка блока управления закрыта, перед тем как включать подачу питания.

- В течение всего процесса выполнения работ следует соблюдать осторожность при работе около блока управления, следя за тем, чтобы коннекторы не показались из него.

- Надежно зажмите проводку питания, чтобы избежать натяжения проводов. (напр., Рис. 16)

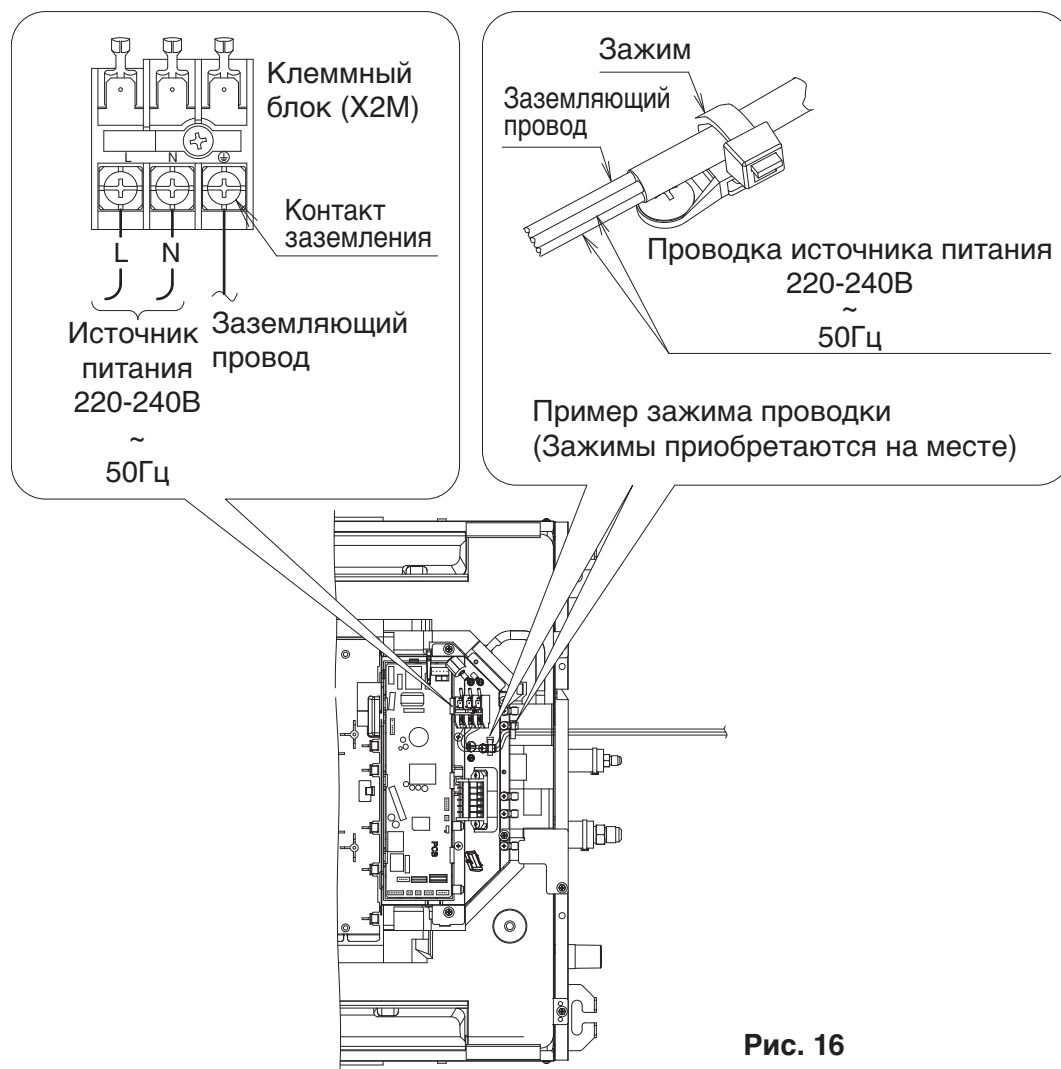
3. Постепенно залейте 1 литр воды через воздуховодное отверстие в дренажный поддон, следя, чтобы вода не расплескивалась на электрические компоненты, например, дренажный насос. (См. Рис. 15)

4. Когда подача питания будет включена, начнет работать дренажный насос. Дренаж можно проверить на прозрачной части дренажного гнезда.

(Дренажный насос автоматически прекратит работу через 10 минут.)

- Не прилагайте внешнее усилие к плавающему переключателю. (Это может привести к электрическому удару.)

5. Выключите подачу питания после проверки дренажа и отсоедините провода питания. Установите крышку блока управления на место.

- Не прикасайтесь к электронным деталям, кроме клеммного блока (X2M).

**(3) Может иметь место конденсация, которая, в свою очередь, может вызвать утечку воды. Следовательно, следует убедиться в том, что были заизолированы следующие 2 места (дренажный трубопровод и дренажные гнезда в помещении).**

После проверки дренажного канала поместите соединенную с его входным отверстием защитную крышку (13), показанную на **Рис. 17**, и затем изолируйте сливной шланг (1) и металлический зажим (2) при помощи широкого уплотнителя (10), показанного на **Рис. 18**.

Изоляционный материал (большой) (10)  
(дополнительная принадлежность)

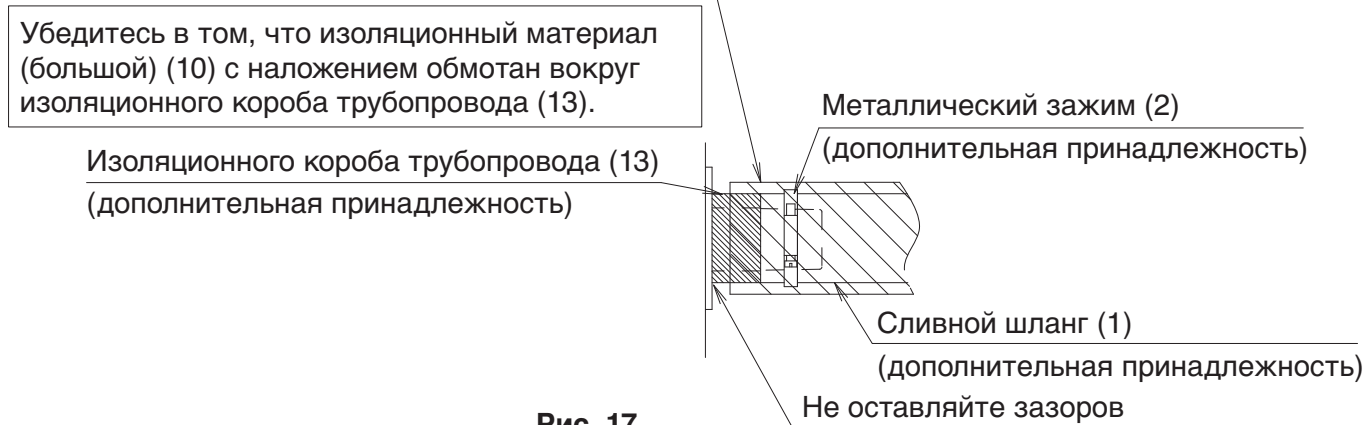

**Рис. 17**

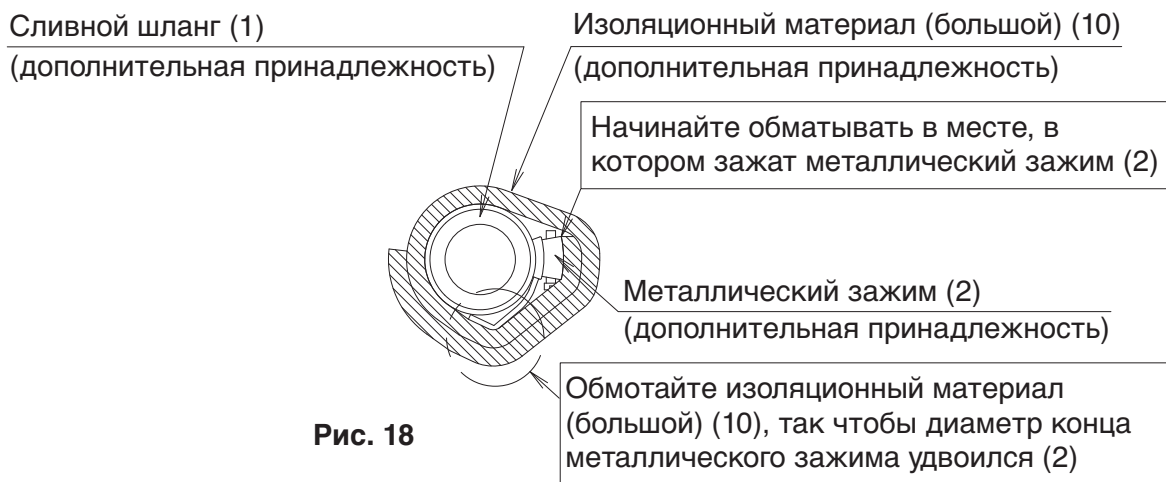

**Рис. 18**

## 8. РАБОТА С ЭЛЕКТРИЧЕСКОЙ ПРОВОДКОЙ

### 8-1 ОБЩИЕ УКАЗАНИЯ

- Убедитесь, что все электротехнические работы выполнены квалифицированным персоналом в соответствии с действующим законодательством и данным руководством по монтажу, а блоки подключены к отдельной цепи питания. Недостаточная мощность цепи питания или неправильно выполненная проводка могут привести к поражению электрическим током или возгоранию.
- Следует обязательно установить прерыватель замыкания на землю. В противном случае возможно поражение электрическим током или возгорание.
- Не включайте электропитание (выключатель ответвлений, предохранительный выключатель ответвлений) до завершения работ.
- Несколько внутренних блоков подключаются к одному наружному блоку. Присвойте каждому внутреннему блоку названия, такие как Блок-А, Блок-В и т.п. При соединении проводкой данных внутренних блоков с наружным блоком и BS-блоком следует подключать проводку внутренних блоков к разъемам, обозначенным тем же символом, что и на клеммной колодке. Если проводка и трубопроводы присоединены к разным внутренним блокам, это может стать причиной неисправности.

- Обязательно заземлите кондиционер.  
Сопrotивление заземления должно соответствовать требованиям действующего законодательства.
- Не подсоединяйте провод заземления к газовым или водопроводным трубам, молниеотводам или проводам телефонного заземления.
  - Газовый трубопровод ..... При утечке газа возможно его воспламенение или взрыв.
  - Водопроводные трубы ..... Трубы из жесткого винила не подходят для заземления.
  - Громоотвод или заземление телефонным шнуром ..... Электрический потенциал может возрасти выше нормы при ударе молнией.
- При выполнении электрического монтажа руководствуйтесь также “СХЕМА ЭЛЕКТРИЧЕСКОГО МОНТАЖА”, закрепленной на крышке блока управления.
- Выполните проводку между наружными блоками, внутренними блоками и пультами дистанционного управления согласно схеме электрического монтажа.
- Следует устанавливать и прокладывать проводку для пульта дистанционного управления в соответствии с руководством по монтажу, прилагаемым к пульту дистанционного управления.
- Не дотрагивайтесь до печатной платы. Это может привести к поломке.

## 8-2 ЭЛЕКТРИЧЕСКИЕ ПАРАМЕТРЫ

Внутренние блоки				Источник питания		Двигатель вентилятора	
Модель	Гц	Вольт	Диапазон напряжения	МСЦ	МСП	кВт	СПН
FXCQ20AVEB	50	220-240	Макс. 264 Мин. 198	0,3	16	0,046	0,2
FXCQ25AVEB				0,3	16	0,046	0,2
FXCQ32AVEB				0,3	16	0,046	0,2
FXCQ40AVEB				0,3	16	0,046	0,2
FXCQ50AVEB				0,4	16	0,046	0,3
FXCQ63AVEB				0,5	16	0,106	0,4
FXCQ80AVEB				0,6	16	0,046 + 0,046	0,5
FXCQ125AVEB				1,1	16	0,106 + 0,106	0,9

МСЦ: Мин. сила тока в цепи (А) ;

МСП: Макс. сила тока для предохранителя (А)

кВт: Номинальная мощность двигателя вентилятора (кВт); СПН: Сила тока при полной нагрузке (А)

### 8-3 ТЕХНИЧЕСКИЕ ХАРАКТЕРИСТИКИ ПРЕДОХРАНИТЕЛЕЙ, ПРИОБРЕТАЕМЫХ НА МЕСТЕ, И ПРОВОДКИ

Модель	Проводка источника питания			Проводка пульта дистанционного управления Проводка цепи передачи	
	Предохранители, покупаемые на месте ☞	Диаметр	Размер	Диаметр	Размер
FXCQ20AVEB	16A	H05VV-U3G ПРИМЕЧАНИЕ 1)	Сечение и длина проводов должны соответствовать местным нормам.	Виниловый шнур в оболочке или кабель (2-проводный) ПРИМЕЧАНИЕ 2)	0,75-1,25 мм <sup>2</sup>
FXCQ25AVEB					
FXCQ32AVEB					
FXCQ40AVEB					
FXCQ50AVEB					
FXCQ63AVEB					
FXCQ80AVEB					
FXCQ125AVEB					

Максимально допустимая длина проводки для пульта дистанционного управления и цепи передачи:

- (1) Проводка пульта дистанционного управления (внутренний блок - пульт дистанционного управления) ... Макс. 500 м
- (2) Передающая проводка ..... Общая длина провода 2000 м
  - Наружный блок - Внутренний блок ..... Макс. 1000 м
  - Наружный блок - Блок BS ..... Макс. 1000 м
  - Блок BS - Внутренний блок ..... Макс. 1000 м
  - Внутренний блок - Внутренний блок ..... Макс. 1000 м

#### ПРИМЕЧАНИЕ ☞

1. Показывается только для труб, имеющих защиту. При отсутствии защиты используйте H07RN-F.
2. Виниловый шнур в оболочке или кабель (толщина изоляции: не менее 1 мм)

### 8-4 СПОСОБ ПОДКЛЮЧЕНИЯ ПРОВОДКИ

#### ⚠ ПРЕДОСТЕРЕЖЕНИЕ ДЛЯ ВЫПОЛНЕНИЯ ПРОВОДКИ

- Внутренние блоки, принадлежащие к одной системе, допускается подключать к одному выключателю ответвлений. Однако при выборе выключателей ответвлений, предохранительных выключателей ответвлений и сечения проводки необходимо руководствоваться требованиями действующего законодательства.
- Для подключения проводов к клеммной колодке используйте кольцевые обжимные контакты с трубчатой изоляцией. При ее отсутствии контакты следует тщательно заизолировать.

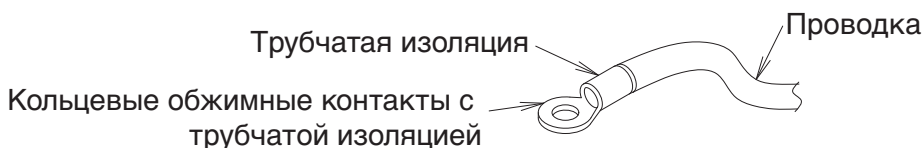

- При отсутствии необходимых контактов следует соблюдать следующие правила.

Соединение 2 проводов одинакового сечения следует выполнить с обеих сторон.

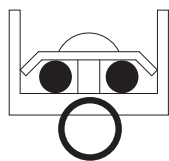

Соединение 2 проводов одинакового сечения на одной стороне запрещено.

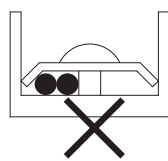

Соединение проводов разного сечения запрещено.

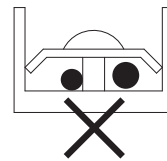

(Если провода соединены неплотно, они могут нагреться.)

- Используйте необходимые провода. Осторожно подключайте и надежно закрепляйте их таким образом, чтобы исключить влияние на разъемы, связанное с внешним воздействием на провода.
- Для затяжки винтов клемм следует использовать подходящую отвертку. При использовании неподходящей отвертки головка винта может повредиться, что затруднит его дальнейшую затяжку.
- Если контакт зажат слишком сильно, он может повредиться. Требуемые значения крутящего момента затяжки винтов клемм указаны в приведенной ниже таблице.

	Момент затяжки (Н·м)
Клеммная колодка для проводки пульта дистанционного управления и цепи передачи	0,88 ± 0,08
Клеммная колодка для источника питания	1,47 ± 0,14
Контакт заземления	1,47 ± 0,14

- Запрещается спаивать многожильные провода.

## — ⚠ ПРЕДУПРЕЖДЕНИЕ —

- При выполнении проводки аккуратно укладывайте провода таким образом, чтобы крышку блока управления можно было легко закрепить. Если крышка блока управления не установлена на своем месте, провода могут выгнуться вверх или могут быть зажаты между блоком управления и крышкой, вследствие чего возможно поражение электрическим током или возгорание.

### < Проводка источника питания · заземляющий провод · проводка пульта дистанционного управления · способ подключения проводки цепи передачи >

- Провод питания, провод заземления  
Протяните провода сквозь отверстия для ввода проводки (высокого напряжения). После подключения проводки питания к [L · N] на клеммном блоке питания (X2M) и прокладки проводки заземления до клеммы заземления следует зажать их возле клеммного блока с помощью прилагаемого зажима (4). (См. Рис. 23)
- Провода пульта дистанционного управления и цепи передачи.  
Протяните провода сквозь отверстия для ввода проводки (низкого напряжения). После подключения проводки пульта дистанционного управления к клемме [P1 · P2] и цепи передачи к клемме [F1 · F2] на клеммном блоке (X1M) следует зажать их возле клеммного блока с помощью прилагаемого зажима (4). (См. Рис. 23)
- После подключения проводки убедитесь в том, что изолирующий материал (12) плотно прилегает к стенкам отверстия для ввода проводки. (См. Рис. 19)  
(Для предотвращения попадания воды во внутренний блок.)

**⚠ ПРЕДОСТЕРЕЖЕНИЕ**

- Не подключайте провод питания к клеммной колодке для провода пульта дистанционного управления/цепи передачи (X1M). Это может повредить всю систему.
- Запрещается подключать проводку пульта дистанционного управления/цепи передачи к неверной клеммной колодке.

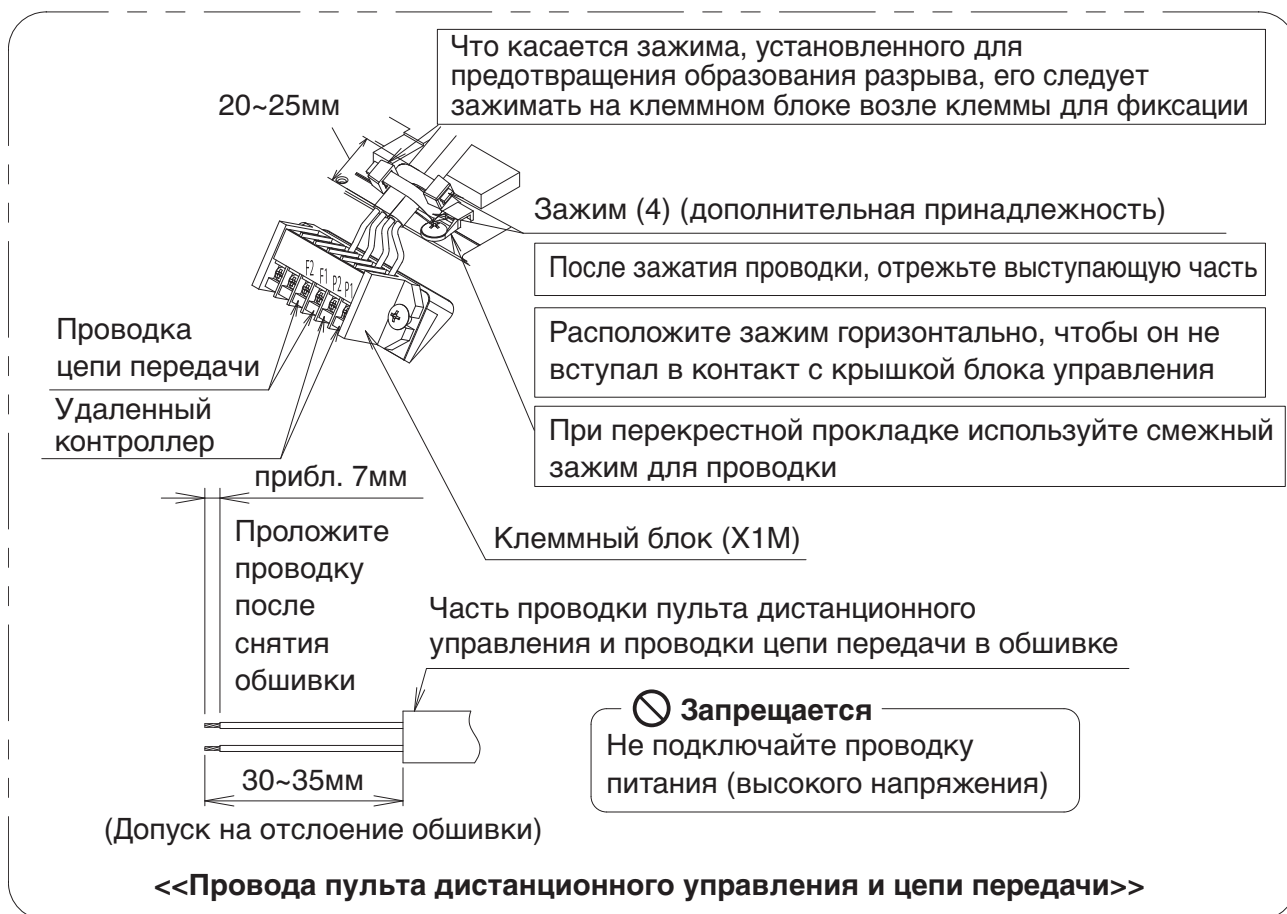
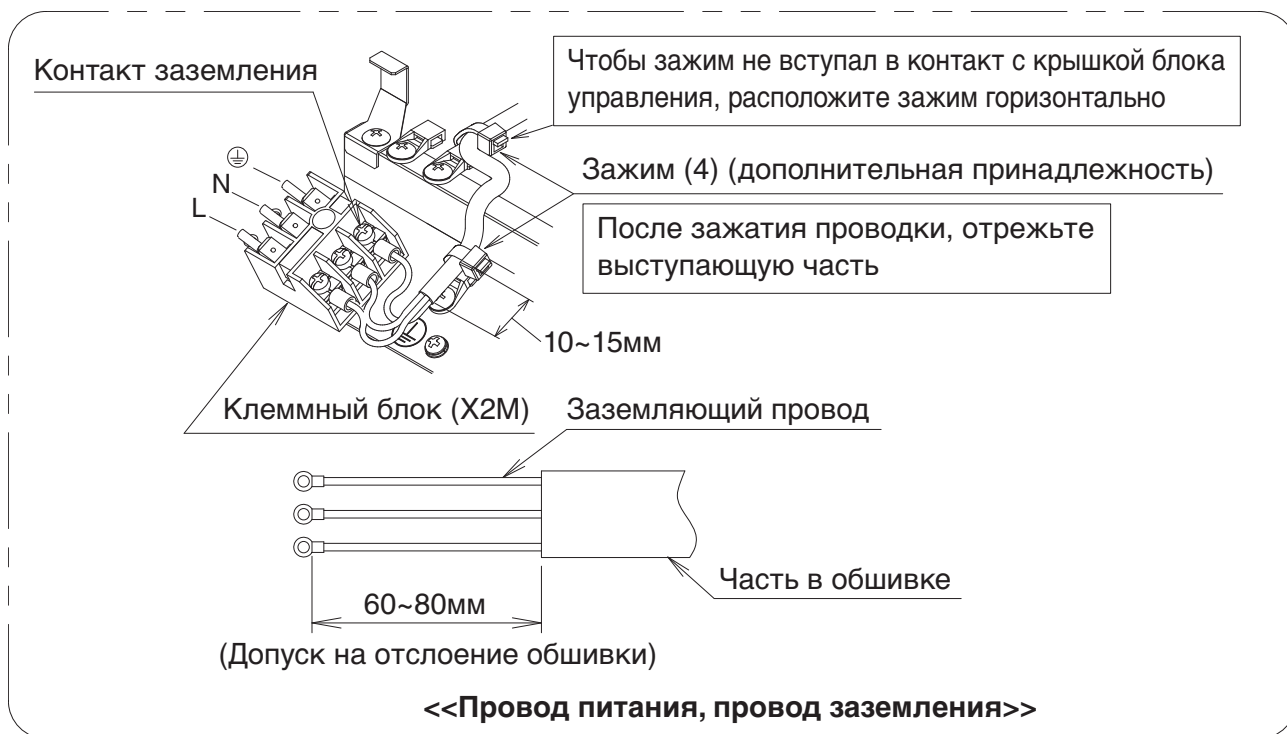



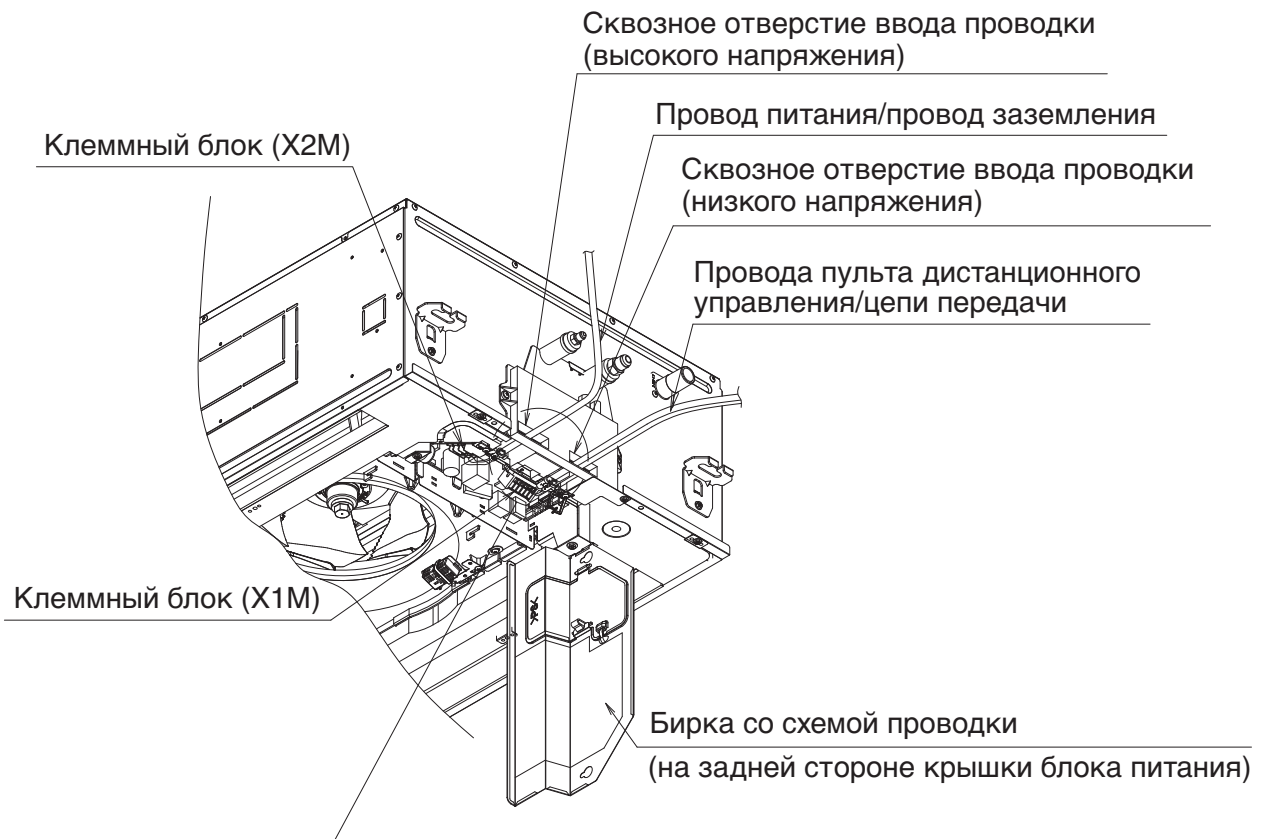

Проводка источника питания/заземляющий провод или проводка пульта дистанционного управления/цепи передачи

Изоляционный материал (большой) (12)  
(дополнительная принадлежность)

Отверстие ввода проводки

Шпатлевка или уплотнительный материал  
(приобретается на месте)



Рис. 19

#### <<Метод заделки отверстия ввода проводки>>

- После завершения подключения проводки, чтобы предотвратить попадание мелких животных и насекомых во внутренний блок снаружи следует заделать соответствующие крышки для ввода проводки питания/заземления и проводки пульта дистанционного управления/цепи передачи.
- Сложите изолирующий материал для проводки (12) и переложите им проводку питания/заземления и проводку пульта дистанционного управления/цепи, после чего сожмите все вместе.
- Заделайте зазор вокруг проводов шпатлевкой и изоляционным материалом (приобретается на месте).  
(Если в блок попадут насекомые или мелкие животные, внутри блока управления возможно возникновение короткого замыкания.)
- Вне блока сохраняйте расстояние между низковольтной (пульта дистанционного управления, цепи передачи) и высоковольтной проводкой (источника питания, заземления) не менее 50 мм. Если эти проводки расположены вместе, на них возможно воздействие электрических помех (внешних), что может стать причиной неисправности.

## 8-5 ПРИМЕР ВЫПОЛНЕНИЯ ПРОВОДКИ

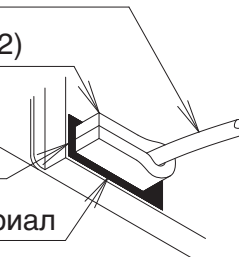
< Система №1: Когда 1 пульт дистанционного управления используется для управления 1 внутренним блоком. >

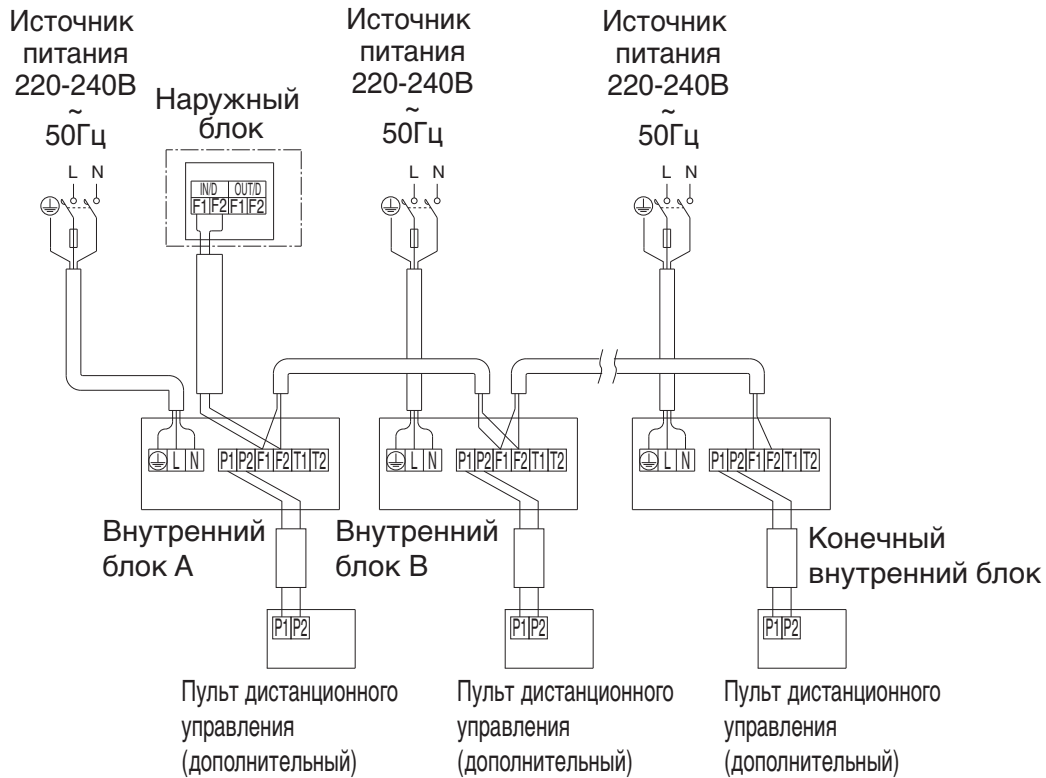

< Система №2: При групповом управлении или использовании 2 пультов дистанционного управления. >

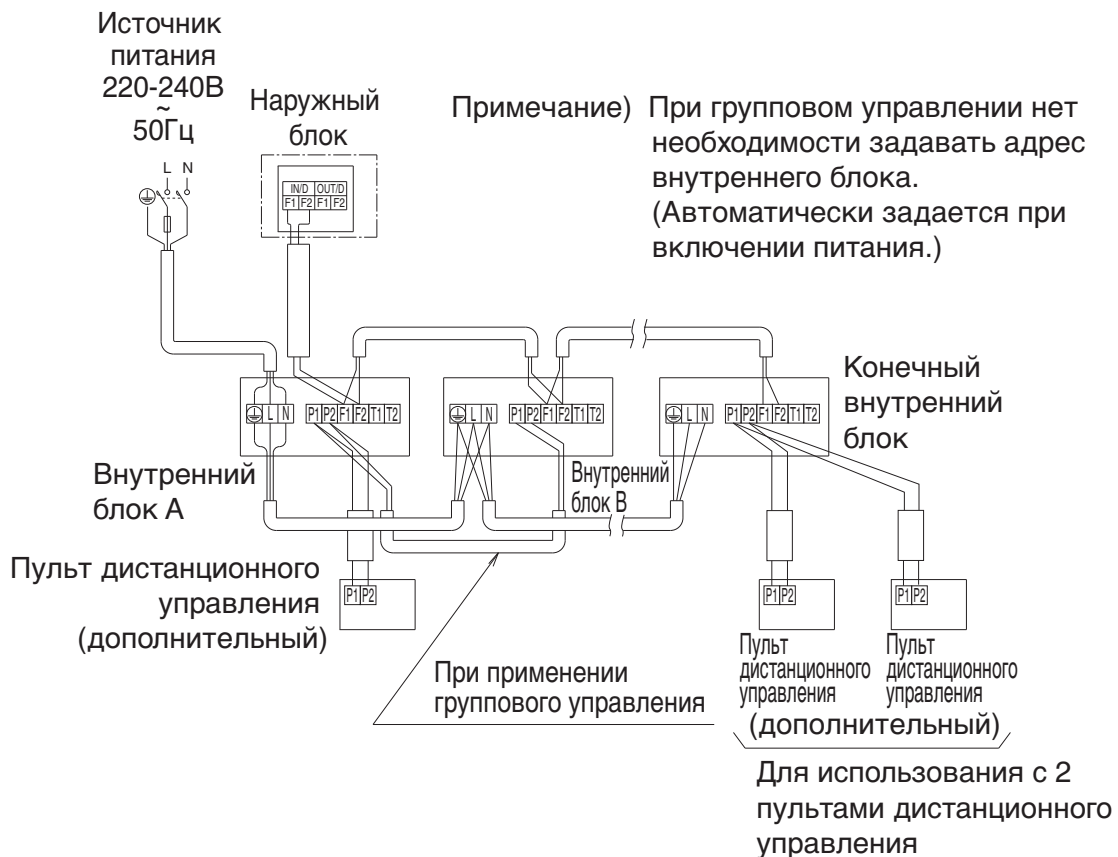

< Система №3: При использовании блоком базовой станции (BS) >



**ПРИМЕЧАНИЕ**

1. Проводка пульта дистанционного управления и цепи передач не имеет полярности.

**⚠ ПРЕДУПРЕЖДЕНИЕ**

Проконтролируйте установку выключателя тока утечки заземления.  
В противном случае возможно поражение электрическим током или возгорание.

**8-6 ДЛЯ ИСПОЛЬЗОВАНИЯ С 2 ПУЛЬТАМИ ДИСТАНЦИОННОГО УПРАВЛЕНИЯ (ДЛЯ УПРАВЛЕНИЯ 1 ВНУТРЕННИМ БЛОКОМ С ПОМОЩЬЮ 2 ПУЛЬТОВ ДИСТАНЦИОННОГО УПРАВЛЕНИЯ)**

- Для управления с использованием 2 пультов дистанционного управления настройте один пульт как ведущий, а другой – как ведомый.

**< Смена настроек пульта с ведущего на ведомый и обратно >**

(Инструкции по установке см. в руководстве по монтажу, прилагаемому к пульту дистанционного управления.)

**< Способ прокладки проводки >**

(1) Снять крышку блока управления.

(2) Подключите провода к разъемам для пульта дистанционного управления 2 (ведомый) в блоке управления.

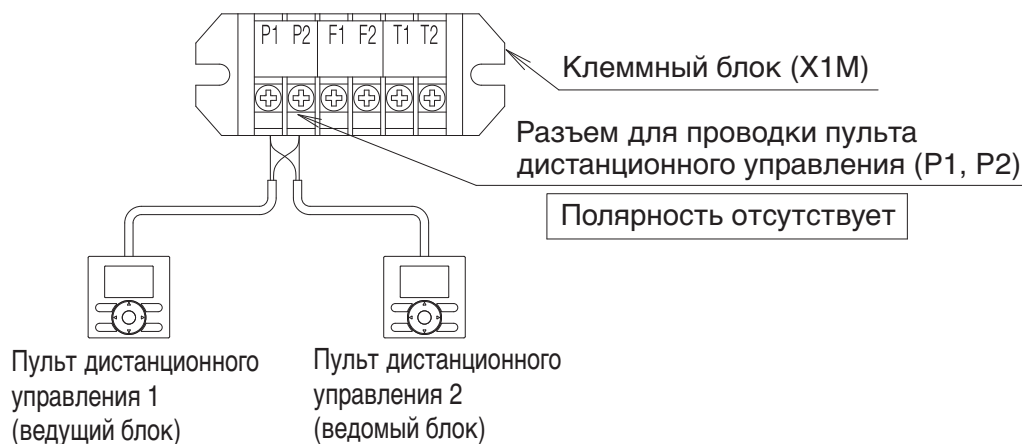

### < Предостережение >

- При одновременном использовании группового контроля и 2 пультов дистанционного управления подключите пульт дистанционного управления 2 (ведомый) к наружному блоку в конце переходника (последний номер). (См. Рис. 20)



Рис. 20

## 8-7 ДЛЯ ЦЕНТРАЛИЗОВАННОГО УПРАВЛЕНИЯ

- При использовании централизованного оборудования (такого как блок централизованного управления) для управления необходимо настроить групповой № на пульте дистанционного управления. Более подробную информацию можно найти в руководствах, прилагаемых к оборудованию для централизованной системы.
- Подключите централизованное оборудование к внутреннему блоку, подключенному к пульту дистанционного управления.

## 8-8 ДЛЯ ПУЛЬТА ДИСТАНЦИОННОГО УПРАВЛЕНИЯ (ПРИНУДИТЕЛЬНОЕ ОТКЛЮЧЕНИЕ И ВКЛЮЧЕНИЕ / ОТКЛЮЧЕНИЕ)

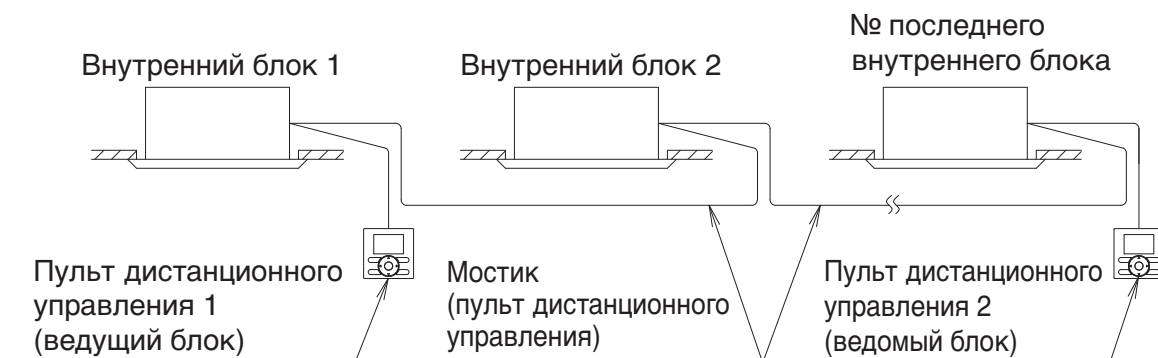
### (1) Способ подключения проводки и технические характеристики

- Пульт дистанционного управления доступен при передаче внешнего ввода на разъемы T1 и T2 на клеммной колодке для пульта дистанционного управления и цепи передачи.

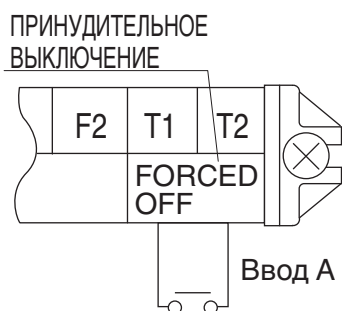

Спецификации проводов	Виниловый шнур в оболочке или 2-жильный кабель
Сечение провода	0,75-1,25 мм <sup>2</sup>
Длина провода	Макс. 100 м
Тех. характ. внешнего контакта	Контакт, способный выдержать мин. нагрузку в 15В - 1мА постоянного тока

### (2) Ввод в действие

- Ввод А, через который контролируется ПРИНУДИТЕЛЬНОЕ ОТКЛЮЧЕНИЕ, а также ВКЛЮЧЕНИЕ/ВЫКЛЮЧЕНИЕ, будет расположен, как показано на таблице ниже.

В случае ПРИНУДИТЕЛЬНОЕ ВЫКЛЮЧЕНИЕ	ПРИНУДИТЕЛЬНОЕ ОТКЛЮЧЕНИЕ на вводе А ЗАДЕЙСТВОВАНО (Использование пульта дистанционного управления запрещено)	Разрешение работы пульта дистанционного управления на вводе А ОТКЛЮЧЕНО
В случае ОПЕРАЦИЯ ВКЛЮЧЕНИЯ/ВЫКЛЮЧЕНИЯ	Функционирование на вводе А ОТКЛЮЧЕНО → ЗАДЕЙСТВОВАНО	Остановка работы на вводе А ЗАДЕЙСТВОВАНА → ОТКЛЮЧЕНА

### **(3) Указания по выбору ПРИНУДИТЕЛЬНОГО ВЫКЛЮЧЕНИЯ и ОПЕРАЦИИ ВКЛЮЧЕНИЯ/ВЫКЛЮЧЕНИЯ**

- Чтобы задействовать ПРИНУДИТЕЛЬНОЕ ОТКЛЮЧЕНИЕ или функцию ВКЛЮЧЕНИЯ/ВЫКЛЮЧЕНИЯ, необходима настройка пульта дистанционного управления.  
(См. “10. НАСТРОЙКА НА МЕСТЕ И ПРОВЕРКА”)

## **9. МОНТАЖ ДЕКОРАТИВНОЙ ПАНЕЛИ**

«В том случае, если до установки декоративной панели требуется выполнить пробную эксплуатацию устройства, до того, как приступить к ознакомлению с пунктом “9. МОНТАЖ ДЕКОРАТИВНОЙ ПАНЕЛИ”, выполните инструкции пункта “10. НАСТРОЙКА НА МЕСТЕ И ПРОВЕРКА:»»

### **— ПРЕДОСТЕРЕЖЕНИЕ —**

Если используется беспроводной пульт дистанционного управления (если только не установлена декоративная панель), настройку на месте и проверку проводить нельзя.

См. руководство по монтажу, которое прилагается к декоративной панели.

- После монтажа декоративной панели убедитесь в том, что между панелью и блоком не осталось щелей.
- Если тестовая эксплуатация проводится перед монтажом декоративной панели, проверьте работу лопасти после монтажа панели.

## **10. НАСТРОЙКА НА МЕСТЕ И ПРОВЕРКА**

«См. руководство по монтажу для наружного блока.»»

### **— ПРЕДОСТЕРЕЖЕНИЕ —**

Перед началом настройки проверьте выполнение условий, указанных в п. 2 “1. Позиции для контроля по окончании установки” на стр.5.

- Убедитесь, что все работы по монтажу и прокладке трубопроводов для наружного и внутреннего блоков выполнены.
- Убедитесь, что крышки блоков управления наружного и внутреннего блоков закрыты.

### **< ЗАДАНИЕ ПАРАМЕТРОВ В РЕЖИМЕ ЭКСПЛУАТАЦИИ >**

«После прокладки проводки источника питания выполните настройку с пульта дистанционного управления в соответствии со схемой установки.»»

- Необходимо задать 3 параметра: “Номер Режима”, “Номер ПЕРВОГО КОДА” и “Номер ВТОРОГО КОДА”. Параметры, показанные на “  ” в таблице, представляют собой заводские настройки.
- Способ настройки и выполнения операций показаны в руководстве по монтажу, прилагаемом к пульту дистанционного управления.

(Примечание) Не смотря на то, что параметр “Номер Режима” задан для группового управления, если вы хотите выполнить настройку каждого блока по отдельности или подтвердить настройки, настройте значение параметра “Номер Режима”, указав его в круглых скобках ( ).

- Если управление осуществляется при помощи пульта дистанционного управления, для изменения текущего режима работы на РЕЖИМ ПРИНУДИТЕЛЬНОГО ОТКЛЮЧЕНИЯ или РЕЛЕЙНЫЙ РЕЖИМ работы руководствуйтесь следующим порядком действий:

[1] При помощи пульта дистанционного управления зайдите в режим настройки оборудования на месте эксплуатации.

[2] Выберите режим номер “12”.

[3] Присвойте ПЕРВОМУ КОДУ значение “1”.

[4-1] Чтобы выбрать РЕЖИМ ПРИНУДИТЕЛЬНОГО ОТКЛЮЧЕНИЯ, присвойте ВТОРОМУ КОДУ значение “01”.

[4-2] Чтобы выбрать РЕЛЕЙНЫЙ РЕЖИМ работы, присвойте ВТОРОМУ КОДУ значение “02”.

(на заводе-изготовителе оборудование настраивается на РЕЖИМ ПРИНУДИТЕЛЬНОГО ОТКЛЮЧЕНИЯ).

- Попросите заказчика закрепить данное руководство вместе с руководством по эксплуатации на пульте дистанционного управления.
- Не выполняйте настройки, отличные от указанных в таблице.

### 10-1 УСТАНОВКА ВЫСОТЫ ПОТОЛКА (ТОЛЬКО ДЛЯ ТИПА 20-63)

- Установите Номер ВТОРОГО КОДА в соответствии с высотой потолка, как указано в Таблице 4.

Таблица 4

Задание параметра	Высота потолка (м)	Номер Режима	Номер ПЕРВОГО КОДА	Номер ВТОРОГО КОДА
Стандарт	2,7 и менее	13 (23)	0	01
			5	01
Высокий потолок 1	2,7 – 3,0	13 (23)	0	02
			5	03
Высокий потолок 2	3,0 – 3,5	13 (23)	0	03
			5	03

### 10-2 НАСТРОЙКА ПРИ УСТАНОВЛЕННОЙ ОПЦИИ

- Инструкции по настройке при установленной опции можно найти в руководстве по монтажу, прилагаемом к дополнительной принадлежности.

### 10-3 ПРИ ИСПОЛЬЗОВАНИИ БЕСПРОВОДНЫХ ПУЛЬТОВ ДИСТАНЦИОННОГО УПРАВЛЕНИЯ

- При использовании беспроводного пульта дистанционного управления необходимо вводить адрес беспроводного пульта дистанционного управления.  
Инструкции по установке см. в руководстве по монтажу, прилагаемому к беспроводному пульту дистанционного управления.

### 10-4 НАСТРОЙКА ВОЗДУШНОГО ПОТОКА ПРИ ВЫКЛЮЧЕННОМ ТЕРМОСТАТЕ

- Установите скорость вращения лопастей вентилятора в соответствии с требованиями к окружающему воздуху после консультации с заказчиком.
- Ознакомьте заказчика с порядком действий по изменению скорости вращения вентилятора.

Таблица 5

Задание параметра		Номер Режима	Номер ПЕРВОГО КОДА	Номер ВТОРОГО КОДА
Скорость вращения вентилятора, когда охлаждающий термостат ОТКЛЮЧЕН	LL (сверхнизкая)	12 (22)	6	01
	Задание параметра			02
Скорость вращения вентилятора, когда нагревающий термостат ОТКЛЮЧЕН	LL (сверхнизкая)	12 (22)	3	01
	Задание параметра			02

### 10-5 ЗНАК ВОЗДУШНОГО ФИЛЬТРА

- Сообщение о необходимости очистки фильтра будет отображаться на ЖК-дисплее пульта дистанционного управления.
- Измените положение на номер, указанный в Таблице 6 в зависимости от количества пыли и грязи в помещении.
- Не смотря на то, что блок оборудован фильтром с большим сроком службы, необходимо регулярно чистить его во избежание засорения. Также необходимо объяснить заказчику, как настраивать индикацию необходимости очистки фильтра.
- Время периодической очистки фильтра может сократиться в зависимости от условий использования.

Таблица 6

Загрязнение	Часов до указания	Номер Режима	Номер ПЕР-ВОГО КОДА	Номер ВТОРОГО КОДА
Нормальное	Примерно 2500 часов	10 (20)	0	01
Более загрязненный	Примерно 1250 часов			02
С индикацией			3	01
Без индикации*				02

\* Используйте значение “Без индикации”, если отображение сигнала о необходимости очистки не нужно, например, потому что фильтр регулярно чистится.

#### < ТЕСТОВАЯ ЭКСПЛУАТАЦИЯ >

- После очистки внутренних компонентов внутреннего блока и решетки воздухозаборника выполните проверку согласно инструкции, имеющейся в руководстве по монтажу, прилагаемом к наружному блоку.
- Горящий индикатор на пульте дистанционного управления обозначает возникновение нештатной ситуации.

Проверьте наличие кодов неисправностей на ЖК-дисплее.

Соотнесение кодов неисправностей и информации о нештатной ситуации описано в руководстве по эксплуатации, прилагаемом к наружному блоку.

В частности, если отображается один из индикаторов, показанных в Таблице 7, возможна неисправность электропроводки или отсутствует напряжение. Следовательно, перепроверьте проводку.

Таблица 7

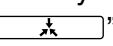
Индикатор пульта дистанционного управления	Информация
Несмотря на то, что централизованное управление не установлено, лампа “  ” загорается.	<ul style="list-style-type: none"> <li>• Разъемы (T1 · T2) для ПРИНУДИТЕЛЬНОГО ОТКЛЮЧЕНИЯ на клеммной колодке цепи передачи внутреннего блока закоротило.</li> </ul>
“U4” включается “UH” включается	<ul style="list-style-type: none"> <li>• Линия питания до наружного блока не проложена.</li> <li>• Проводка от источника питания до внешнего блока не проложена.</li> <li>• Подключение проводки цепи передачи и пульта дистанционного управления к проводке ПРИНУДИТЕЛЬНОГО ОТКЛЮЧЕНИЯ выполнено неправильно.</li> <li>• Провод цепи передачи отсоединен.</li> </ul>
Без индикации	<ul style="list-style-type: none"> <li>• Линия питания до внутреннего блока не проложена.</li> <li>• Проводка от источника питания до внутреннего блока не проложена.</li> <li>• Подключение проводки пульта дистанционного управления и проводки цепи передачи к проводке ПРИНУДИТЕЛЬНОГО ОТКЛЮЧЕНИЯ выполнено неправильно.</li> <li>• Провод пульта дистанционного управления отсоединен.</li> </ul>

- Во время тестовой эксплуатации, если декоративная панель установлена, следует проверить работу лопасти.

## — ⚠️ ПРЕДОСТЕРЕЖЕНИЕ —

После тестовой эксплуатации следует провести проверку согласно плану, приведенному в п.2 “2. Вопросы для контроля при доставке” на стр.6.

Если внутренняя отделка не выполнена до сдачи устройства в эксплуатацию, для защиты системы попросите заказчика не включать устройство до тех пор, пока внутренняя отделка не будет завершена.

Во время отделки помещение может быть загрязнено пылью от облицовки и клеящих веществ. Если система будет включена, содержащиеся в воздухе вещества могут стать причиной утечки воды и ее разбрызгивания.

## — ⚠️ Оператор, осуществляющий тестовую эксплуатацию —

После завершения тестовой эксплуатации и до сдачи системы заказчику следует подтвердить, что крышка блока управления, воздушный фильтр и панель всасывания установлены.

Кроме того, объясните заказчику, в каком состоянии находится питание устройства (ВКЛ/ВЫКЛ).

## 11. СХЕМА ЭЛЕКТРИЧЕСКОГО МОНТАЖА

(См. Рис. 21)

1	(ПРИМЕЧАНИЕ 5)	2	ВНУТРЕННИЙ БЛОК
3	ВХОД СНАРУЖИ (ПРИМЕЧАНИЕ 3)	4	ПРОВОДА К ЦЕНТРАЛЬНОМУ ПУЛЬТУ ДИСТАНЦИОННОГО УПРАВЛЕНИЯ (ПРИМЕЧАНИЕ 2)
5	(ПРИМЕЧАНИЕ 4)	6	ПРОВОДНОЙ ПУЛЬТ ДИСТАНЦИОННОГО УПРАВЛЕНИЯ (ДОПОЛНИТЕЛЬНАЯ ПРИНАДЛЕЖНОСТЬ)
7	БЕСПРОВОДНОЙ ПУЛЬТ ДИСТАНЦИОННОГО УПРАВЛЕНИЯ (БЛОК ПРИЕМНИКА/ДИСПЛЕЯ) (ДОПОЛНИТЕЛЬНАЯ ПРИНАДЛЕЖНОСТЬ)	8	КЛАСС



# СХЕМА ЭЛЕКТРИЧЕСКОГО МОНТАЖА

ВНУТРЕННИЙ БЛОК	SS1	СЕЛЕКТОРНЫЙ ПЕРЕКЛЮЧАТЕЛЬ (ОСНОВНОЙ/СУББЛОК)
A1P A2P ПЕЧАТНАЯ ПЛАТА C105:C1 КОНДЕНСАТОР	SS2	СЕЛЕКТОРНЫЙ ПЕРЕКЛЮЧАТЕЛЬ (НАСТРОЙКА БЕСПРОВОДНОГО АДРЕСА)
F1U ПЕРЕДХРАНИТЕЛЬ (Т. 3.15А, 250В)	РАЗЪЕМ ДЛЯ ДОПОЛНИТЕЛЬНЫХ ДЕТАЛЕЙ	
F2U ПЕРЕДХРАНИТЕЛЬ (Т. 3.15А, 250В)	X24A	РАЗЪЕМ (БЕСПРОВОДНОЙ ПУЛЬТ ДИСТАНЦИОННОГО УПРАВЛЕНИЯ)
F4U ПЕРЕДХРАНИТЕЛЬ (Т. 6.3А, 250В)	X35A	РАЗЪЕМ (ПИТАНИЕ АДАПТЕРА)
HAP МИГАЮЩАЯ ЛАМПА (A1P, A2P) (МОНИТОР ОБСЛУЖИВАНИЯ ЗЕЛЕНЫЙ)		
L1R РЕАКТОР M1F:M2F ДВИГАТЕЛЬ (ВНУТРЕННИЙ ВЕНТ ИЛЯТОР)		
M1P ДВИГАТЕЛЬ (ДРЕНАЖНАЯ ТРУБА)		
M1S:M2S ДВИГАТЕЛЬ (ПОВОРАЧИВАЮЩЕЕСЯ ЛЕЗВИЕ)		
PS СХЕМА ЭЛЕКТРОПИТАНИЯ (A1P, A2P)		
R1T1 ТЕРМИСТОР (ВОЗДУХ)		
R2T:R3T ТЕРМИСТОР (ЗМЕЕВИК)		
STL ПОЛВАКОВОЕ РЕЛЕ УРОВНЯ		
V1R ДИОДНЫЙ МОСТ		
X1M:X2M КЛЕММНАЯ КОЛОДКА		
Y1E ЭЛЕКТРОННЫЙ РЕГУЛИРОВОЧНЫЙ ВЕНТИЛЬ		
Z1C ФЕРРИТОВЫЙ СЕРДЕЧНИК		
Z2C ФЕРРИТОВЫЙ СЕРДЕЧНИК		
Z3C ФЕРРИТОВЫЙ СЕРДЕЧНИК		
Z1F ФИЛЬТР ШУМА (A1P, A2P)		
БЕСПРОВОДНОЙ ПУЛЬТ ДИСТАНЦИОННОГО УПРАВЛЕНИЯ (БЛОК ПРИЕМНИКА/ДИСПЛЕЯ)		
A3P:A4P ПЕЧАТНАЯ ПЛАТА		
BS1 НАЖИМНАЯ КНОПКА (ВКЛ/ВЫКЛ)		
H1P КОНТРОЛЬНАЯ ЛАМПА (ВКЛ - КРАСНЫЙ)		
H2P КОНТРОЛЬНАЯ ЛАМПА (ТАЙМЕР - ЗЕЛЕНЫЙ)		
H3P КОНТРОЛЬНАЯ ЛАМПА (ЗНАК ФИЛЬТРА - КРАСНЫЙ)		
H4P КОНТРОЛЬНАЯ ЛАМПА (РАЗМОРАЖИВАНИЕ - ОРАНЖЕВЫЙ)		

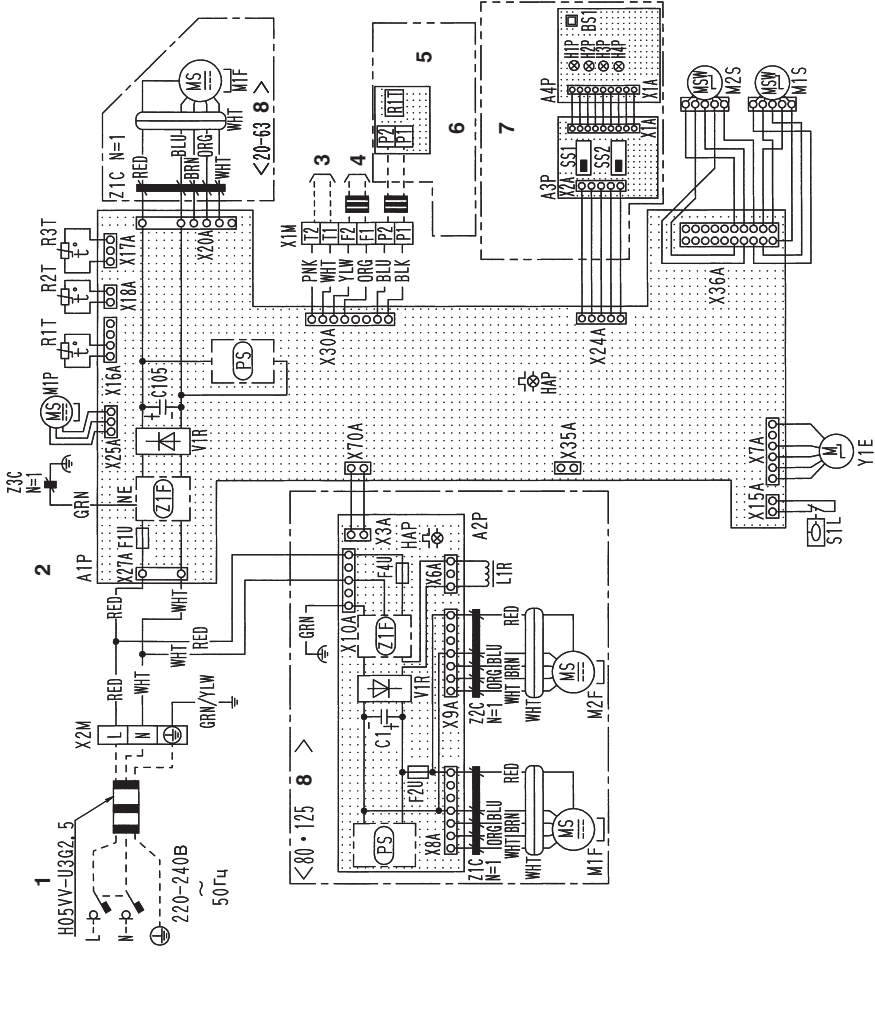

- ПРИМЕЧАНИЯ
1. : КЛЕММНАЯ КОЛОДКА : РАЗЪЕМ : МЕСТНАЯ ПРОВОДКА
  2. В СЛУЧАЕ ИСПОЛЬЗОВАНИЯ ЦЕНТРАЛЬНОГО ПУЛЬТА ДИСТАНЦИОННОГО УПРАВЛЕНИЯ ПОДСОЕДИНИТЕ ЕГО К БЛОКУ В СООТВЕТСТВИИ С ПРИЛАГАЕМЫМ РУКОВОДСТВОМ ПО УСТАНОВКЕ.
  3. ПРИ ПОДКЛЮЧЕНИИ ВВОДНОЙ ПРОВОДКИ СНАРУЖИ, ПРИНУДИТЕЛЬНАЯ ОПЕРАЦИЯ ВКЛЮЧЕНИЯ/ВЫКЛЮЧЕНИЯ МОЖЕТ БЫТЬ ВЫБРАНА ПУЛЬТОМ ДИСТАНЦИОННОГО УПРАВЛЕНИЯ, ДЛЯ ПОЛУЧЕНИЯ БОЛЕЕ ПОДРОБНОЙ ИНФОРМАЦИИ СМ. РУКОВОДСТВО ПО МОНТАЖУ.
  4. В СЛУЧАЕ ПЕРЕКЛЮЧЕНИЯ ОСНОВНОЙ/СУББЛОК СМ. РУКОВОДСТВО ПО УСТАНОВКЕ, ПРИЛАГАЕМОЕ К ПУЛЬТУ ДИСТАНЦИОННОГО УПРАВЛЕНИЯ.
  5. ОТОБРАЖАЕТСЯ ТОЛЬКО В СЛУЧАЕ ЗАЩИЩЕННЫХ ТРУБ ПРИ ОТСУТСТВИИ ЗАЩИТЫ ИСПОЛЬЗУЙТЕ H07RN-F.
  6. СИМВОЛЫ ОБОЗНАЧАЮТСЯ СЛЕДУЮЩИМ ОБРАЗОМ : RED: КРАСНЫЙ ВЛК: ЧЕРНЫЙ ВЛК: ЖЕЛТЫЙ GRN: ЗЕЛЕНЫЙ ORG: ОРАНЖЕВЫЙ BRN: КОРИЧНЕВЫЙ PNC: РОЗОВЫЙ BLU: СИНИЙ

3P322450-1

FXCQ20 · 25 · 32 · 40 · 50 · 63 · 80 · 125AVEB

Рис. 21

